

# VA - VB - VD VSA - VS A - B - D

MANUALE D'ISTRUZIONI  
MANUEL D'INSTRUCTIONS  
INSTRUCTIONS MANUAL  
GEBRAUCHSANWEISUNG  
INSTRUCTIEHANDLEIDING  
MANUAL DE INSTRUCCIONES  
BRUKSANVISNING  
INSTRUKCJE OBSŁUGI  
PRÍRUČKA S NÁVODOM  
TALÍMAT KILAVUZU  
РУКОВОДСТВО ПО ЭКСПЛУАТАЦИИ  
MANUAL DE INSTRUCȚIUN  
ΕΓΧΕΙΡΙΔΙΟ ΟΔΗΓΙΩΝ

MANUAL DE INSTRUÇÕES  
OHJEKIRJA  
BRUGSANVISNING  
MANUÁL S INSTRUKCEMI  
KEZELÉSI UTASÍTÁS  
PRIROČNIK Z NAVODILI  
РЪКОВОДСТВО ЗА УПОТРЕБА  
KASUTUSJUHEND  
ROKASGRĀMATA  
VARTOTOJO INSTRUKCIJA  
说明手册

دستور العمل استفاده

UPUTSTVO ZA RUKOVANJE

**(IT)**

Noi, DAB Pumps S.p.A. - Via M.Polo, 14 Mestrino (PD) Italy, dichiariamo sotto la nostra esclusiva responsabilità che i prodotti ai quali questa dichiarazione si riferisce sono conformi alle seguenti direttive:

- 2006/95/CE (Low Voltage Directive)
- 2004/108/CE (Electromagnetic Compatibility Directive)
- 2011/65/EU (Restriction of the use of certain hazardous substances in electrical and electronic equipment)

ed alle seguenti norme:

- EN 60335-1: 10 (Household and Similar Electrical Appliances Safety)
- EN 60335-2-51: 03 (Particular requirements for stationary circulation pumps for heating and service water installation)

**(FR)**

Nous, DAB Pumps S.p.A. - Via M.Polo, 14 Mestrino (PD) Italy, déclarons sous notre responsabilité exclusive que les produits auxquels cette déclaration se réfère sont conformes aux directives suivantes:

- 2006/95/CE (Low Voltage Directive)
- 2004/108/CE (Electromagnetic Compatibility Directive)
- 2011/65/EU (Restriction of the use of certain hazardous substances in electrical and electronic equipment)

ainsi qu'aux normes suivantes:

- EN 60335-1 : 10 (Household and Similar Electrical Appliances Safety)
- EN 60335-2-51 : 03 (Particular requirements for stationary circulation pumps for heating and service water installation)

**(GB)**

We, DAB Pumps S.p.A. - Via M.Polo, 14 Mestrino (PD) Italy, declare under our responsibility that the products to which this declaration refers are in conformity with the following directives:

- 2006/95/CE (Low Voltage Directive)
- 2004/108/CE (Electromagnetic Compatibility Directive)
- 2011/65/EU (Restriction of the use of certain hazardous substances in electrical and electronic equipment)

and with the following standards:

- EN 60335-1 : 10 (Household and Similar Electrical Appliances Safety)
- EN 60335-2-51 : 03 (Particular requirements for stationary circulation pumps for heating and service water installation)

**(DE)**

Wir, DAB Pumps S.p.A. - Via M.Polo, 14 Mestrino (PD) Italy, erklären unter unserer ausschließlichen Verantwortlichkeit, dass die Produkte auf die sich diese Erklärung bezieht, den folgenden Richtlinien:

- 2006/95/CE (Low Voltage Directive)
- 2004/108/CE (Electromagnetic Compatibility Directive)
- 2011/65/EU (Restriction of the use of certain hazardous substances in electrical and electronic equipment)

sowie den folgenden Normen entsprechen:

- EN 60335-1 : 10 (Household and Similar Electrical Appliances Safety).
- EN 60335-2-51 : 03 (Particular requirements for stationary circulation pumps for heating and service water installation)

**(NL)**

Wij, DAB Pumps S.p.A. - Via M.Polo, 14 Mestrino (PD) Italy, verklaren uitsluitend voor eigen verantwoordelijkheid dat de producten waarop deze verklaring betrekking heeft, conform de volgende richtlijnen zijn:

- 2006/95/CE (Low Voltage Directive)
- 2004/108/CE (Electromagnetic Compatibility Directive)
- 2011/65/EU (Restriction of the use of certain hazardous substances in electrical and electronic equipment)

en conform de volgende normen:

- EN 60335-1 : 10 (Household and Similar Electrical Appliances Safety)
- EN 60335-2-51 : 03 (Particular requirements for stationary circulation pumps for heating and service water installation)

**(ES)**

Nosotros, DAB Pumps S.p.A. - Via M.Polo, 14 Mestrino (PD) Italy, declaramos bajo nuestra exclusiva responsabilidad que los productos a los que se refiere esta declaración son conformes con las directivas siguientes:

- 2006/95/CE (Low Voltage Directive)
- 2004/108/CE (Electromagnetic Compatibility Directive)
- 2011/65/EU (Restriction of the use of certain hazardous substances in electrical and electronic equipment)

y con las normas siguientes:

- EN 60335-1 : 10 (Household and Similar Electrical Appliances Safety).
- EN 60335-2-51 : 03 (Particular requirements for stationary circulation pumps for heating and service water installation)

**(SE)**

Vi, DAB Pumps S.p.A. - Via M.Polo, 14 Mestrino (PD) Italy, försäkrar under eget ansvar att produkterna som denna försäkran avser är i överensstämmelse med följande direktiv:

- 2006/95/CE (Low Voltage Directive)
- 2004/108/CE (Electromagnetic Compatibility Directive)
- 2011/65/EU (Restriction of the use of certain hazardous substances in electrical and electronic equipment)

och följande standarder:

- EN 60335-1 : 10 (Household and Similar Electrical Appliances Safety)
- EN 60335-2-51 : 03 (Particular requirements for stationary circulation pumps for heating and service water installation)

**(PL)**

My, DAB Pompy SpA - Via M. Polo, 14 Mestrino (PD) Włochy, deklarujemy na naszą odpowiedzialność, że produkty, których dotyczy niniejsza deklaracja są zgodne z następującymi dyrektywami:

- 2006/95/CE (Low Voltage Directive)
- 2004/108/CE (Electromagnetic Compatibility Directive)

- 2011/65/EU (Restriction of the use of certain hazardous substances in electrical and electronic equipment)

oraz z następującymi normami:

- EN 60335-1 : 10 (Household and Similar Electrical Appliances Safety)
- EN 60335-2-51 : 03 (Particular requirements for stationary circulation pumps for heating and service water installation)

(SK)

My, DAB Pumps S.p.A. - Via M.Polo, 14 – Mestrino (PD) – Italy, vyhlasujeme na našu výhradnú zodpovednosť, že výrobky na ktoré sa toto vyhlásenie vzťahuje, vyhovujú nasledujúcim smerniciam:

- 2006/95/CE (Low Voltage Directive)
- 2004/108/CE (Electromagnetic Compatibility Directive)
- 2011/65/EU (Restriction of the use of certain hazardous substances in electrical and electronic equipment)

ve aşağıdaki standartlara uygun olduklarını beyan ederiz:

- EN 60335-1 : 10 (Household and Similar Electrical Appliances Safety)
- EN 60335-2-51 : 03 (Particular requirements for stationary circulation pumps for heating and service water installation)

(TR)

Biz, DAB Pumps S.p.A. - Via M.Polo, 14 Mestrino (PD) Italy, Münhasır sorumluluğumuz altında olarak aşağıda belirtilen ve işbu beyannamenin ilişkin olduğu ürünlerin aşağıdaki direktiflere:

- 2006/95/CE (Low Voltage Directive)
- 2004/108/CE (Electromagnetic Compatibility Directive)
- 2011/65/EU (Restriction of the use of certain hazardous substances in electrical and electronic equipment)

ve aşağıdaki standartlara uygun olduklarını beyan ederiz:

- EN 60335-1 : 10 (Household and Similar Electrical Appliances Safety)
- EN 60335-2-51 : 03 (Particular requirements for stationary circulation pumps for heating and service water installation)

(RU)

Мы, DAB Pumps S.p.A. - Via M.Polo, 14 Mestrino (PD) Italy, заявляем под полную нашу ответственность, что изделия к которым относится данное заявление, отвечают требованиям следующих директив:

- 2006/95/CE (Low Voltage Directive)
- 2004/108/CE (Electromagnetic Compatibility Directive)
- 2011/65/EU (Restriction of the use of certain hazardous substances in electrical and electronic equipment)

и следующих нормативов:

- EN 60335-1 : 10 (Household and Similar Electrical Appliances Safety)
- EN 60335-2-51 : 03 (Particular requirements for stationary circulation pumps for heating and service water installation)

(RO)

Noi, DAB Pumps S.p.A. - Via M.Polo, 14 Mestrino (PD) Italy, declarăm sub exclusivă noastră responsabilitate că produsele la care se referă această declarație sunt

conforme cu următoarele directive:

- 2006/95/CE (Low Voltage Directive)
- 2004/108/CE (Electromagnetic Compatibility Directive)
- 2011/65/EU (Restriction of the use of certain hazardous substances in electrical and electronic equipment)

și cu următoarele norme:

- EN 60335-1 : 10 (Household and Similar Electrical Appliances Safety)
- EN 60335-2-51 : 03 (Particular requirements for stationary circulation pumps for heating and service water installation)

(GR)

Η εταιρεία, DAB Pumps S.p.A. - Via M.Polo, 14 Mestrino (PD) Italy, Δηλώνει υπεύθυνα πως τα προϊόντα στα οποία αναφέρεται η παρούσα δήλωση, συμμορφώνονται με τις προδιαγραφές των παρακάτω οδηγιών:

- 2006/95/CE (Low Voltage Directive)
- 2004/108/CE (Electromagnetic Compatibility Directive)
- 2011/65/EU (Restriction of the use of certain hazardous substances in electrical and electronic equipment)

και με τους παρακάτω κανονισμούς:

- EN 60335-1 : 10 (Household and Similar Electrical Appliances Safety)
- EN 60335-2-51 : 03 (Particular requirements for stationary circulation pumps for heating and service water installation)

(PT)

Nós, DAB Pumps S.p.A. - Via M.Polo, 14 Mestrino (PD) Italy, declaramos sob nossa exclusiva responsabilidade que os produtos aos quais esta declaração diz respeito, estão em conformidade com as seguintes diretivas:

- 2006/95/CE (Low Voltage Directive)
- 2004/108/CE (Electromagnetic Compatibility Directive)
- 2011/65/EU (Restriction of the use of certain hazardous substances in electrical and electronic equipment)

e com as seguintes normas:

- EN 60335-1 : 10 (Household and Similar Electrical Appliances Safety)
- EN 60335-2-51 : 03 (Particular requirements for stationary circulation pumps for heating and service water installation)

(FI)

Me, DAB Pumps S.p.A. - Via M.Polo, 14 Mestrino (PD) Italy, vakuutamme ottaen täyden vastuun, että tuotteet joita tämä vakuutus koskee, ovat seuraavien direktiivien:

- 2006/95/CE (Low Voltage Directive)
- 2004/108/CE (Electromagnetic Compatibility Directive)
- 2011/65/EU (Restriction of the use of certain hazardous substances in electrical and electronic equipment)

ja seuraavien standardien mukaisia:

- EN 60335-1 : 10 (Household and Similar Electrical Appliances Safety)
- EN 60335-2-51 : 03 (Particular requirements for stationary circulation pumps for heating and service water installation)

(DK)

Vi, DAB Pumps S.p.A. - Via M.Polo, 14 Mestrino (PD) Italy, erklærer på eget ansvar, at produkterne der er omfattet af denne erklæring opfylder kravene i følgende direktiver:

- 2006/95/CE (Low Voltage Directive)
- 2004/108/CE (Electromagnetic Compatibility Directive)
- 2011/65/EU (Restriction of the use of certain hazardous substances in electrical and electronic equipment)

og i følgende standarder:

- EN 60335-1 : 10 (Household and Similar Electrical Appliances Safety)
- EN 60335-2-51 : 03 (Particular requirements for stationary circulation pumps for heating and service water installation)

(CZ)

My, DAB Pumps S.p.A. - Via M.Polo, 14 Mestrino (PD) Italy, prohlašujeme na naši výhradní zodpovědnost, že výrobky na která se toto prohlášení vztahuje, vyhovují následujícím směrnici:

- 2006/95/CE (Low Voltage Directive)
- 2004/108/CE (Electromagnetic Compatibility Directive)
- 2011/65/EU (Restriction of the use of certain hazardous substances in electrical and electronic equipment)

a následujícím normám:

- EN 60335-1 : 10 (Household and Similar Electrical Appliances Safety)
- EN 60335-2-51 : 03 (Particular requirements for stationary circulation pumps for heating and service water installation)

(HU)

Mi, DAB Pumps S.p.A. - Via M.Polo, 14 – Mestrino (PD) – Italy, Teljes felelősségünk tudatában kijelentjük, hogy a amelyekre a jelen nyilatkozat vonatkozik, megfelelnek az alábbi irányelveknek:

- 2006/95/CE (Low Voltage Directive)
- 2004/108/CE (Electromagnetic Compatibility Directive)
- 2011/65/EU (Restriction of the use of certain hazardous substances in electrical and electronic equipment)

és a következő normáknak:

- EN 60335-1 : 10 (Household and Similar Electrical Appliances Safety)
- EN 60335-2-51 : 03 (Particular requirements for stationary circulation pumps for heating and service water installation)

(SI)

Mi, DAB Pumps S.p.A. - Via M.Polo, 14 Mestrino (PD) Italy, izjavljujemo na našo popolno odgovornost, da proizvodi na katere se ta izjava nanaša, so v skladu s sledečimi navodili:

- 2006/95/CE (Low Voltage Directive)
- 2004/108/CE (Electromagnetic Compatibility Directive)
- 2011/65/EU (Restriction of the use of certain hazardous substances in electrical and electronic equipment)

kakor tudi s sledečimi pravili:

- EN 60335-1 : 10 (Household and Similar Electrical Appliances Safety)
- EN 60335-2-51 : 03 (Particular requirements for stationary circulation pumps for heating and service water installation)

(BG)

Ние, DAB Pumps S.p.A. - Via M.Polo, 14 Mestrino (PD) Italy, под нашата ексклузивна отговорност заявяваме, че изделията за които се отнася настоящото удостоверение, съответстват на следните директиви:

- 2006/95/CE (Low Voltage Directive)
- 2004/108/CE (Electromagnetic Compatibility Directive)
- 2011/65/EU (Restriction of the use of certain hazardous substances in electrical and electronic equipment)

и на следните норми:

- EN 60335-1 : 10 (Household and Similar Electrical Appliances Safety)
- EN 60335-2-51 : 03 (Particular requirements for stationary circulation pumps for heating and service water installation)

(EE)

Meie, DAB Pumps S.p.A. - Via M.Polo, 14 – Mestrino (PD) – Italy, kinnitame omal vastutusel, et tooted millega see deklaratsioon seondub, vastavad järgmistele direktiividele:

- 2006/95/CE (Low Voltage Directive)
- 2004/108/CE (Electromagnetic Compatibility Directive)
- 2011/65/EU (Restriction of the use of certain hazardous substances in electrical and electronic equipment)

ja järgmistele standarditele:

- EN 60335-1 : 10 (Household and Similar Electrical Appliances Safety)
- EN 60335-2-51 : 03 (Particular requirements for stationary circulation pumps for heating and service water installation)

(LV)

Mēs, DAB Pumps S.p.A. - Via M.Polo, 14 Mestrino (PD) Italy, saskaņā mūsu atbildību paziņojam, ka produkti uz kuriem attiecas šī deklarācija, atbilst šādām direktīvām:

- 2006/95/CE (Low Voltage Directive)
- 2004/108/CE (Electromagnetic Compatibility Directive)
- 2011/65/EU (Restriction of the use of certain hazardous substances in electrical and electronic equipment)

un šādām normām:

- EN 60335-1 : 10 (Household and Similar Electrical Appliances Safety)
- EN 60335-2-51 : 03 (Particular requirements for stationary circulation pumps for heating and service water installation)

(LT)

Mes, DAB Pumps S.p.A. - Via M.Polo, 14 – Mestrino (PD) – Italy, atsakingai pareiškiame, kad produktai atitinka šių direktyvų reikalavimus:

- 2006/95/CE (Low Voltage Directive)
- 2004/108/CE (Electromagnetic Compatibility Directive)
- 2011/65/EU (Restriction of the use of certain hazardous substances in electrical and electronic equipment)

bei šiu normų reikalavimus:

- EN 60335-1 : 10 (Household and Similar Electrical Appliances Safety)
- EN 60335-2-51 : 03 (Particular requirements for stationary circulation pumps for heating and service water installation)

(CN)

我们，即 DAB Pumps S.p.A. - Via M.Polo, 14 Mestrino (PD) Italy, 基于独立承担责任的原则在此声明 本声明所涉及的这些产品符合以下指令:

- 2006/95/CE (Low Voltage Directive)
- 2004/108/CE (Electromagnetic Compatibility Directive)
- 2011/65/EU (Restriction of the use of certain hazardous substances in electrical and electronic equipment)

同时还符合以下标准:

- EN 60335-1 : 10 (Household and Similar Electrical Appliances Safety)
- EN 60335-2-51 : 03 (Particular requirements for stationary circulation pumps for heating and service water installation)

ع

نحن

شراح م. بولو 14، ماسترينو (بانوفا) - إيطاليا

نصرح تحت مسؤوليتنا الخاصة بأن المنتجات التي اليها توحى هذه الشهادة مطابقة للأنظمة التالية:

- 2006/95/CE (Low Voltage Directive)
- 2004/108/CE (Electromagnetic Compatibility Directive)
- 2011/65/EU (Restriction of the use of certain hazardous substances in electrical and electronic equipment)

وللأنظمة التالية:

- EN 60335-1 : 10 (Household and Similar Electrical Appliances - Safety)
- EN 60335-2-51 : 03 (Particular requirements for stationary circulation pumps for heating and service water installation)

(RS)

Mi, DAB PUMPS S.p.a. - Via M.Polo, 14 Mestrino (PD), Italy, izjavljujemo pod punom odgovornostju da su proizvodi na koje se odnosi ova deklaracija u skladu sa sledećim direktivama:

- 2006/95/CE (Low Voltage Directive)
- 2004/108/CE (Electromagnetic Compatibility Directive)
- 2011/65/EU (Restriction of the use of certain hazardous substances in electrical and electronic equipment)

i sledećim standardima :

- EN 60335-1 : 10 (Household and Similar Electrical Appliances Safety)
- EN 60335-2-51 : 03 (Particular requirements for stationary circulation pumps for heating and service water installation)

Mestrino (PD), 01/01/2013

  
Francesco Sinico  
Technical Director

- IT - Ultime due cifre dell'anno di apposizione della marcatura: 13
- FR - Deux derniers chiffres de l'année d'apposition du marquage : 13
- GB - Last two figures of the year in which the mark was applied: 13
- DE - Die letzten beiden Zahlen des Jahrs der Kennzeichnung: 13
- NL - Laatste twee cijfers van het jaar voor het aanbrengen van de markering: 13
- ES - Últimas dos cifras del año puestas en aposición en el marcado: 13
- SE - De två sista siffrorna i det årtal då märkningen har anbringats: 13
- PL - Die letzten beiden Zahlen des Jahrs der Kennzeichnung: 13
- SK - Posledné dve číslice určujúce rok v označení: 13
- TR - Marka konulduđu yılın son iki sayısı: 13
- RU - Последние две цифры года в маркировке: 13
- RO - Ultimele două cifre ale anului de aplicare a marcatului: 13
- GR - Τα τελευταία δύο ψηφία αναφέρονται στο έτος τοποθέτησης της σήμανσης: 13
- PT - Últimos dois algarismos do ano de aposição da marcação: 13
- FI - Merkinnän kiinnittämivuoden kaksi viimeistä numeroa: 13
- DK - De to sidste cifre i årstallet for det år, hvor mærkningen er blevet anbragt: 13
- CZ - Poslední dvě číslice určující rok v označení: 13
- HU - Az ellenjegyzési év utolsó két számjegye: 13
- SI - Zadnji dve številki leta, v katerem je dana oznaka: 13
- BG - Последните две цифри на годината на поставяне на маркировката: 13
- EE - Märgise pealekandmise aasta kaks viimast numbrit on 13
- LV - Pēdējie divi gada cipari, kad tika veikts marķējums: 13
- LT - Uždėto žymens metų du paskutiniai skaitmenys: 13
- CN - 应用该标志的年份的后两位数字: 13

الرقمان الأخيران من سنة وضع العلامة الأوروبية: 13

RS - Poslednje dve brojke godine postavljanja znaka: 13

RS: Znak Potvrde o usaglašenosti:



P07140296600

P0814080600

P0712940801

P0814080700

**IT** - L'apparecchio non è destinato ad essere usato da persone (bambini compresi) le cui capacità fisiche sensoriali o mentali siano ridotte, oppure con mancanza di esperienza o di conoscenza, a meno che esse abbiano potuto beneficiare, attraverso l'intermediazione di una persona responsabile della loro sicurezza, di una sorveglianza o di istruzioni riguardanti l'uso dell'apparecchio. I bambini devono essere sorvegliati per sincerarsi che non giochino con l'apparecchio.

**FR** - L'appareil n'est pas destiné à être utilisé par des personnes (enfants compris) dont les capacités physiques, sensorielles ou mentales sont réduites, ou manquant d'expérience ou de connaissance, à moins qu'elles aient pu bénéficier, à travers l'intervention d'une personne responsable de leur sécurité, d'une surveillance ou d'instructions concernant l'utilisation de l'appareil. Il faut surveiller les enfants pour s'assurer qu'ils ne jouent pas avec l'appareil.

**GB** - The appliance is not intended for use by persons (including children) with reduced physical, sensory or mental capabilities, or lack of experience and knowledge, unless they have been given supervision or instruction concerning use of the appliance by a person responsible for their safety. Children should be supervised to ensure that they do not play with the appliance.

**DE** - Das Gerät darf nicht von Personen (einschließlich Kindern) benutzt werden, deren physische, sensorische oder mentale Fähigkeiten eingeschränkt sind, oder denen es an Erfahrung oder Kenntnissen mangelt, sofern ihnen nicht eine für ihre Sicherheit verantwortliche Person zur Seite steht, die sie überwacht oder beim Gebrauch des Gerätes anleitet. Kinder nicht unbeaufsichtigt in die Nähe des Gerätes lassen und sicherstellen, dass sie nicht damit herumspielen.

**NL** - Het apparaat is niet bedoeld voor gebruik door personen (waaronder kinderen) met beperkte lichamelijke, sensoriele of mentale vermogens, of die onvoldoende ervaring of kennis ervan hebben, tenzij zij bij het gebruik van het apparaat onder toezicht staan van of geïnstrueerd worden door iemand die verantwoordelijk is voor hun veiligheid. Kinderen moeten in het oog gehouden worden om erop toe te zien dat ze niet met het apparaat spelen.

**ES** - El aparato no deberá ser utilizado por personas (tampoco niños) con capacidades físicas, sensoriales o mentales reducidas, o bien sin la debida experiencia o conocimientos, salvo que un responsable de su seguridad les haya explicado las instrucciones y supervisado el manejo de la máquina. Se deberá prestar atención a los niños para que no jueguen con el aparato.

**SE** - Apparaten får inte användas av barn eller personer med nedsatt fysisk eller psykisk förmåga eller utan erfarenhet och kunskap. Det måste i sådana

fall ske under översyn av en person som ansvarar för deras säkerhet och som kan visa hur apparaten används på korrekt sätt. Håll barn under uppsikt för att säkerställa att de inte leker med apparaten.

**PL** - Urządzenie nie jest przeznaczone do użytku przez osoby (w tym dzieci) o ograniczonych zdolnościach fizycznych, sensorycznych i umysłowych lub przez osoby nie posiadające odpowiedniego doświadczenia i wiedzy, chyba że będą one nadzorowane lub zostaną poinstruowane na temat korzystania z urządzenia przez osobę odpowiedzialną za ich bezpieczeństwo. Dzieci powinny znajdować się pod nadzorem, aby mieć pewność, że nie bawią się urządzeniem.

**SK** - Prístroj nie je určený na používanie osobami (vrátane detí) so zníženými fyzickými, zmyslovými alebo mentálnymi schopnosťami alebo pri nedostatočných skúsenostiach alebo znalostiach o prístroji, s výnimkou prípadov, že by títo mohli mať z neho úžitok prostredníctvom: osoby zodpovednej za ich bezpečnosť, dohľadu alebo pokynov, týkajúcich sa používania prístroja. Deti musia byť pod dohľadom, aby bolo možné uistiť sa o tom, že sa s prístrojom nehrajú.

**TR** - Aparat, yanlarında güvenliklerinden sorumlu bir kişi aracılığı ile denetim altında tutulmadıkları veya aparatın kullanımıyla ilgili talimatlar aracılığı ile bilgilendirilmemiş oldukları takdirde fiziksel, duyuşsal ve zihinsel yeteneklerinde eksiklik bulunan veya bilgisiz ya da deneyimsiz olan kişiler (çocuklar dahil) tarafından kullanılmak için tasarlanmamıştır. Çocukların aparat ile oynamadıklarından emin olmak için denetim altında tutulmaları gerekir.

**RU** - Агрегат не предназначен для использования лицами (включая детей) с физическими, сенсорными или умственными ограничениями, или же не имеющими опыта или знания обращения с агрегатом, если это использование не осуществляется под контролем лиц, ответственных за их безопасность, или после обучения использованию агрегата. Следите, чтобы дети не играли с агрегатом.

**RO** - Aparatul nu este destinat folosului de către persoane (copiii incluși) ale căror capacități fizice, senzoriale sau mentale sunt reduse, sau cu lipsă de experiență sau de cunoaștere, doar dacă acestea au putut beneficia, printre-o persoană responsabilă de siguranța lor, de o supraveghere sau de instrucțiuni privind folosul aparatului. Copiii trebuie să fie supravegheați pentru a se asigura că nu se joacă cu aparatul.

**GR** - Η συσκευή δεν προορίζεται για χρήση από άτομα (και παιδιά) με περιορισμένες σωματικές, κινητικές ή ψυχικές ικανότητες, ή που δεν διαθέτουν την απαιτούμενη πείρα και γνώσεις, εκτός και αν είναι είναι παρόν ένα άτομο υπεύθυνο για την ασφάλειά τους που επιτηρεί και δίνει οδηγίες για τη χρήση της συσκευής. Τα παιδιά πρέπει να επιτηρούνται για να αποφεύγεται το ενδεχόμενο να παίξουν με τη συσκευή.

**PT** - O aparelho não é destinado a ser utilizado por pessoas (inclusive crianças) com reduzidas capacidades físicas, sensoriais ou mentais, ou que faltem de experiência ou conhecimentos, a não ser que possam beneficiar, através de uma pessoa responsável pela sua segurança, de um controlo ou de instruções relativas à utilização do aparelho. As crianças devem ser vigiadas de forma a assegurar que não brinquem com o aparelho.

**FI** - Laitetta eivät saa käyttää lapset tai muut sellaiset henkilöt, joiden fyysiset, aistinvaraiset tai henkiset ominaisuudet tai kokemuksen ja tiedon puute estää/estävät heitä käyttämästä laitteita turvallisesti ilman valvontaa ja opastusta. Lapsia tulee valvoa, etteivät he leiki laitteella.

**DK** - Apparater må ikke benyttes af personer (herunder børn) med nedsatte fysiske, sansmæssige eller mentale evner eller af personer med manglende erfaring eller kendskab, medmindre dette sker i samarbejde med en sikkerhedsansvarlig, under opsyn eller med indhentning af oplysninger vedrørende brug af apparater. Børn skal holdes under opsyn for at sikre, at de ikke benytter apparater som legetøj.

**CZ** - Přístroj není určený osobám (včetně dětí), které mají snížené fyzické, smyslové nebo mentální schopnosti nebo mající nedostatečné zkušenosti či znalosti o přístroji. Vyujímkou mohou tvořit pouze ty případy, kde tyto osoby mohou využít dozoru nebo pokynů, týkajících se používání přístroje, prostřednictvím osoby zodpovědné za jejich bezpečnost. Děti musí být pod dohledem, aby bylo zaručeno, že si s přístrojem nehrají.

**HU** - A készüléket csökkentett fizikai, érzéki vagy mentális képességű emberek (gyermekek is beleérte) nem használhatják, illetve azon személyek sem akiknek a felhasználásához nincs tapasztalata vagy ismerete, hacsak egy harmadik, a biztonságukért, felügyeletükért vagy felvilágosításukért felelős személy segítségével szert nem tesznek ezen ismeretekre. A gyermekeket ne hagyjuk felügyelet nélkül, bizonyosodjunk meg róla, hogy a készülékkel ne játszanak.

**SI** - Naprava ni namenjena za uporabo oseb (vključno otroci), pri katerih telesne, čutne in umne sposobnosti so omejene, ali pa v odsotnosti izkušenosti ali poznavanja, razen če iste niso pridobile čez posredstvo za njihovo varnost odgovorne osebe, sposobnost za nadzor ali pa navodila v zvezi z uporabo te le naprave. Otroke treba stalno nadzirati, kako bi se preprečali, da se isti ne igrajo z napravo.

**BG** - Уредът не е предвиден да се използва от лица (включително и деца), чиито физически способности, сензорни или умствени, са намалени или лица без опит или познания, освен ако не са имали възможността да се възползват, чрез посредничеството на лице, отговарящо за тяхната безопасност, от надзора или инструкциите, отнасящи се до употребата

на уреда. Децата трябва да се наблюдават, за да сте сигурни, че не си играят с уреда.

**EE** - Seade ei ole ettenähtud kasutamiseks inimeste poolt (kaasarvatud lapsed), kelle vaimsed, aistingu ja füüsilised võimed on vähendatud või kelle puuduvad kogemused või teadmised ilma, et nad suudaksid kontsentreeruda ilma isikuta, kes vastutab nende ohutuse, järelvalve või juhiste eest, mis on seotud seadme kasutamisega. Lapsed peavad olema järelvalve all kindlustamaks, et nad seadmega ei mängi.

**LV** - Ierīci nedrīkst izmantot cilvēki (ieskaitot bērnus), kuriem ir garīgi, maņu vai fiziski traucējumi vai kuriem nav pietiekamas pieredzes vai zināšanu darbā ar šo ierīci, ja vien tos neuzrauga vai darbam ar ierīci neapmāca persona, kas ir atbildīga par šo cilvēku drošību. Pieskatiet bērnus, lai pārliecinātos, ka viņi nespēlējas ar ierīci.

**LT** - Įrenginys nėra skirtas naudoti žmonėms (įskaitant vaikus) su protine ir fizine jutimo negalia arba neturintiems patirties ar žinių, nebent jie prižiūrimi už jų saugumą atsakingo asmens arba buvo instrukuoti apie įrenginio naudojimą. Saugokite vaikus, kad jie nežaistų su įrenginiu.

**CN** - 当人（包括儿童）的身体感官和心智能力下降时，或者相关的经验或知识欠缺时不能使用本设备，除非他们已经通过一个中间负责人负责他们的安全，监督或指导其对有关器具的使用。必须对儿童进行监督，确保他们不接触该设备。

ع الجهاز غير موزل للإستعمال من قبل أشخاص (بما في ذلك الأطفال) الذين قدرتهم الجسمية والحسية والمعرفية ليست بالمستوى الطبيعي، أو من قبل أشخاص عديمي الخبرة أو المعرفة إلا فيما إذا استطاعوا الحصول، عن طريق شخص مسؤول عن أمانهم وسلامتهم، على إشراف، أو إرشادات تخص إستعمال الجهاز هذا. من الضروري القيام بمراقبة الأطفال للتأكد من عدم لعبهم في الجهاز.

**RS** - Aparat nije namenjen za upotrebu lica (uključena deca) kod kojih su telesne, čulne i umne veštine ograničene, ili u odsutnosti iskustva ili poznavanja, sem ako ista lica nisu postigla putem odgovornih lica za njihovu bezbednost, odgovarajuću veštinu za nadzor, ili upustva vezana za upotrebu istog aparata. Decu mora da se nadzoruje, kako bi se uverili da se ne igraju s aparatom.

**INSTALLAZIONE - INSTALLATION - INSTALLATION - INSTALLATION**  
**INSTALLATIE - INSTALACIÓN - INSTALLATION - INSTALACJA - INSTALÁCIA**  
**KURMA - МОНТАЖ - INSTALAREA - ΕΓΚΑΤΑΣΤΑΣΗ INSTALAÇÃO**  
**AENNUEN - INSTALLATION - INSTALACE - BESZERELÉS - INSTALACIJA -**  
**ИНСТАЛИРАНЕ - PAIGALDAMINE UZSTĀDĪŠANA - ĮRENGIMAS - 安裝 - التركيب**  
**INSTALACIJA UREĐAJA**

**IT** - L'installazione, l'allacciamento elettrico e la messa in esercizio devono essere eseguite da personale specializzato nel rispetto delle norme di sicurezza generali e locali vigenti. Il mancato rispetto delle presenti istruzioni farà decadere ogni diritto di garanzia, oltre a mettere in pericolo le persone e le cose.

**FR** - L'installation, le branchement électrique et la mise en service doivent être effectués par du personnel spécialisé dans le respect des normes de sécurité générales et locales en vigueur dans le pays d'installation du produit. Le non-respect de ces instructions, en plus de créer un risque pour les personnes et les choses, fera perdre tout droit à la garantie.

**GB** - Installation, electrical connection and commissioning must be carried out by specialised personnel in compliance with the general and local safety regulations in force. Failure to comply with these instructions not only causes risk to personal safety and damage to the equipment, but invalidates every right to assistance under guarantee.

**DE** - Installation, Elektroanschluss und Inbetriebsetzung müssen durch Fachpersonal und unter Einhaltung der allgemeinen und örtlichen Sicherheitsvorschriften erfolgen. Die Nichtbefolgung dieser Vorschriften gefährdet nicht nur Personen und Sachen, sondern lässt auch jeden Garantieanspruch verfallen.

**NL** - De installatie, de elektrische aansluiting en de inbedrijfstelling dienen te worden uitgevoerd door gespecialiseerd personeel, in overeenstemming met de algemene en plaatselijk geldende veiligheidsvoorschriften. Bij veronachtzaming van deze instructies wordt niet alleen de veiligheid van personen en voorwerpen in gevaar gebracht, maar zal ook ieder recht op garantie vervallen.

**ES** - Tanto la instalación como la conexión eléctrica y la puesta en ejercicio serán llevadas a cabo por personal especializado, en observancia de las normas de seguridad generales y locales en vigor. El incumplimiento de las instrucciones presentes anulará todo derecho a la garantía, además de poner en peligro bien a las personas bien a las cosas.

**SE** - Installation, elanslutning och idrifttagning får endast utföras av behörig personal enligt allmänna och lokala säkerhetsföreskrifter. Försummelse av säkerhetsföreskrifterna gör att garantin bortfaller och kan förorsaka person- och sakskador.

**PL** - Instalacja, podłączenie elektryczne i uruchomienie muszą być wykonane przez wyspecjalizowany personel z poszanowaniem obowiązujących, ogólnych i krajowych norm bezpieczeństwa. Nie stosowanie się do niniejszych instrukcji stanowi przyczynę utraty praw do gwarancji oraz przyczynę narażenia na niebezpieczeństwo osób i rzeczy.

**SK** - Inštalácia, elektrické pripojenie a uvedenie do činnosti majú byť vykonané špecializovaným personálom pri rešpektovaní platných všeobecných a miestnych bezpečnostných noriem. Pri nerešpektovaní týchto inštrukcií sa okrem ohrozenia osôb a vecí stráca aj právo na záruku.

**TR** - Kurma, elektrik bağlantısı ve hizmete alma, genel ve mahalli olarak yürürlükte bulunan emniyet kurallarına uygun şekilde uzman personel tarafından gerçekleştirilmelidir. Bu bilgilere uyulmaması, kişileri ve eşyaları tehlikeye atmak dışında, her türlü garanti hakkının düşmesine yol açar.

**RU** - Монтаж, электрическое подключение и запуск в эксплуатацию должны выполняться специализированным персоналом согласно действующим общим и местным нормативам по безопасности. Несоблюдение настоящих инструкций ведет к аннулированию гарантийного обслуживания, а также подвергает опасности персонал и оборудование.

**RO** - Instalarea, conexiunea electrică și punerea în funcțiune trebuie să fie executate de către un personal specializat conform normelor de securitate generale și locale în vigoare. Nerespectarea prezentelor instrucțiuni va face să decadă orice drept de garanție, în afară de faptul că reprezintă un pericol pentru persoane și lucruri.

**GR** - Η εγκατάσταση, η ηλεκτρική σύνδεση και η προετοιμασία για τη λειτουργία πρέπει να εκτελεστούν από εξειδικευμένους τεχνικούς, πρώττας τους κείμενους τοπικούς και γενικούς κανόνες ασφαλείας. Η παραβίαση των οδηγιών που αναφέρονται στο παρόν, θα έχει σαν συνέπεια τη λήξη ισχύος της εγγύησης και βέβαια μπορεί να θέσει σε κίνδυνο πρόσωπα και αντικείμενα.

**PT** - A instalação, a ligação eléctrica e o primeiro arranque devem ser realizados por pessoal especializado no respeito das normas de segurança gerais e locais em vigor. O não cumprimento destas instruções anulará todo e qualquer direito de garantia, para além de pôr em perigo pessoas e coisas.



**FI** - Ainoastaan ammattitaitoinen henkilö saa suorittaa asennuksen, sähköliittännän ja käyttöönoton voimassa olevien yleisten ja paikallisten standardien mukaan. Ohjeiden noudattamatta jättämisestä on seurauksena takuun raukeaminen ja henkilöihin ja esineisiin kohdistuvia vaaratilanteita.

**DK** - Installation, tilslutning af strøm og klargøring til drift skal udføres af specialuddannede personale med overholdelse af kravene i de generelle og lokale sikkerhedsstandarder. Manglende overholdelse af disse instruktioner medfører bortfald af garantien og udgør en fare for personer og ting.

**CZ** - Instalace, elektrické připojení a uvedení do provozu musí vykonat odborný personál za dodržení platných všeobecných a místních bezpečnostních norem. Nedodržení těchto pokynů ruší jakýkoliv nárok na záruku a zároveň vystavuje v nebezpečí osoby a věci.

**HU** - A készülék beszerelését, elektromos bekötését és üzembe helyezését kizárólag szakember végezheti az általános és a hatályos helyi biztonsági előírások szerint. Az alábbi kezelési utasítások be nem tartása a személyek és tárgyak épségét veszélyezteti, valamint a garancia érvényességének a felfüggesztését vonja maga után.

**SI** - Instalacija, električni priključek ter puščanje v pogon mora izvesti le strokovno osebje pri spoštovanju splošnih in na področju veljavnih varnostnih navodil. V slučaju nespoštovanja teh navodil, poleg nevarnosti, kateri so izloženi ljudi in stvari, odpadne pravica na garancijo.

**BG** - Инсталирането, електрическото свързване и пускането в ход трябва да се извършват от специализиран персонал, спазвайки действащите общи и местни норми за безопасност. Неспазването на настоящите указания ще анулира всички права за гаранция, освен че ще причини опасност за хората и вещите.

**EE** - Masinat tohib paigaldada, luua elektriühendusi ja käivitada ainult kvalifitseeritud personal järgides üldkehtivaid ja kohalikke ohutuseeskirju. Selle juhise mittejärgimisel kaotab garantii kehtivuse ning tekib tervisekahjustuste ja materiaalse kahju oht.

**LV** - Uzstādīšana, elektrisko savienojumu veikšana un ievade ekspluatācijā ir jāuztic specializētajam personālam, ievērojot vispārējos un vietējos spēkā esošos drošības noteikumus. Šo norādījumu neievērošanas gadījumā garantija zaudē savu spēku, bet cilvēki un manta tiek pakļauta riskam.

**LT** - Visus darbus, susijusius su įrengimu, elektros prijungimu ir paleidimu, turi atlikti specialiai kvalifikuotas techninis personalas pagal bendrus saugos nurodymus ir vietinius reikalavimus. Garantiniai įsipareigojimai negalios, jei bus nesilaikoma šių instrukcijų, o taip pat, nesilaikant šių instrukcijų, gali būti sužeisti žmonės bei sugadintas turta.

**CN** - 安装、电气连接和启用应该由专业人士来完成，并且遵照总体和当地现行安全规范。不遵照这些说明除了会对人对物的带来危险外，还将导致质保权利失效。

**ع** كل من عملية التركيب، عملية الإيصال الكهربائي وعملية تهيئة الجهاز للعمل، يجب أن تتم على أيدي عمال مختصين ومراعاة للأنظمة الأمنية العامة والمحلية السارية المفعول في الدولة. عدم مراعاة هذه الإرشادات يؤدي إلى فقدان أي حق في التدخل ضمن نطاق الضمان. هذا بالإضافة على تعريض الأشخاص الآخرين والأشياء أيضا إلى خطر.

**RS** - Instalacija i električno povezivanje mora biti izvršeno od strane specijalizovanog osoblja u skladu sa važećim propisima o sigurnosti. Ako ovo nije slučaj, rizikuje se sopstvena sigurnost i oštećenje uređaja i gubi pravo na garanciju.

**Ovlašćeni servis: IMP ETA-Gandijeva 91, 11070 Novi Beograd  
011 / 3175 075**



## INSTALLATION

**IT** - Installare il circolatore sulla tubazione di mandata o su quella di ritorno. La freccia stampata sul corpo pompa indica la direzione del flusso.

**FR** - Installer le circulateur sur le tuyau de refoulement ou sur le tuyau de retour. La flèche estampillée sur le corps de la pompe indique la direction du flux.

**GB** - Install the circulator on the delivery pipe and on the return pipe. The arrow marked on the pump body indicates the direction of flow.

**DE** - Die Umlaufpumpe an der Druckleitung oder an der Rücklaufleitung installieren. Der am Pumpenkörper eingestanzte Pfeil gibt die Flussrichtung an.

**NL** - Installeer de circulatiepomp op de persleiding of de retourleiding. De op het pomphuis gedrukte pijl geeft de stroomrichting aan.

**ES** - Instalar el circulador en la tubería de impulsión o en la de retorno. La flecha grabada en el cuerpo de la bomba indica la dirección del caudal.

**SE** - Installera cirkulationspumpen på tryck- eller r returörret. Flödesriktningen anges av den stämpelade pilen på pumphuset.

**PL** - Zainstalować wirnik na rurze doprowadzającej lub na rurze odprowadzającej. Strzałka nadrukowana na korpusie pompy wskazuje kierunek przepływu.

**SK** - Nainštalovať cirkulátor na privodové potrubie alebo na vratné potrubie. Vytlačená šípka na telese čerpadla udáva smer toku.

**TR** - Sirkülâtörü, besleme boru hattı veya geri dönüş boru hattı üzerine kurun. Pompa gövdesi üzerine basılmış ok akış yönünü gösterir.

**RU** - Циркуляторный насос устанавливается на трубопроводе подачи и возврата. Стрелка, проштампованная на корпусе насоса, показывает направление потока.

**RO** - Instalați circulatorul pe conducta de refulare și pe cea de retur. Săgeata imprimată pe corpul pompei indică direcția fluxului.

**GR** - Τοποθετήστε τον κυκλοφορητή στη σωλήνωση κατάθλιψης ή στη σωλήνωση επιστροφής. Το βέλος που είναι χαραγμένο στο σώμα του κυκλοφορητή δείχνει τη φορά της ροής.

**PT** - Instalar o circulador na tubagem de compressão ou na de retorno. A seta impressa no corpo da bomba indica a direção do fluxo.

**FI** - Asenna kiertopumppu paine- tai paluuputkeen. Pumpun runkoon painettu nuoli osoittaa virtaussuunnan.

**DK** - Monter cirkulationspumpen på forsynings- eller tilbageløbsslangen. Pilen på pumpehuset angiver flowretningen.

**CZ** - Nainstalovat cirkulační čerpadlo na výtlačkové nebo na sací potrubí. Šípka vytlačená na tělese čerpadla určuje směr průtoku.

**HU** - A cirkulátort szerelje mind a nyomó-, mind a szívócsőre. A szivattyútestre nyomtatott nyíl az áramlás irányát mutatja.

**SI** - Postaviti vrtiljko na odtočno ali pa na povratno cev. Strelica, ki je natisnjena na zaboju črpalke prikazuje smer pretoka.

**BG** - Инсталирайте циркулятор върху нагнетателните тръби или върху възвращателните тръби. Стрелката, напечатана върху корпуса на помпата указва посоката на потока.

**EE** - Paigaldage tsirkulatsioonipump sisend- või väljundtorudesse. Pumba karterile trükitud nool näitab voolusuunda.

**LV** - Uzstādiet cirkulētāju uz padeves vai atgriešanās cauruļvada. Uz sūkņa esošā bultiņa norāda plūsmas virzienu.

**LT** - Sumontuoti cirkuliacinį siurblių ant tiekimo arba ant antbulinio vamzdžio. Rodyklė ant siurblio korpuso šono parodo teisingą sukimosi kryptį.

**CN** - 将循环器安装在输出管或者回流管上。泵体上的箭头指明了流向。

**ع** تركيب جهاز تحويل المياه على أنابيب الدفع أو على أنابيب العودة. السهم المطبوع على جسم المضخة يشير إلى اتجاه التيار.

**RS** - Ugradite pumpu na cev - strelica na pumpi pokazuje smer kretanja vode.

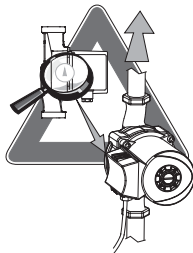

## INSTALLATION

**IT** - Installare sia sul condotto di aspirazione che su quello di mandata una **valvola di intercettazione**.

**FR** - Installer une **vanne d'isolement** tant sur le tuyau d'aspiration que sur le tuyau de refoulement.

**GB** - Install an **on-off valve** on both the suction pipe and the delivery pipe.

**DE** - Sowohl an der Saugleitung, als an der Druckleitung ein **Sperrventil** installieren.

**NL** - Installeer zowel op de zuigleiding als op de persleiding een **afsluitklep**.

**ES** - Instalar una **válvula de corte** tanto en el tubo de aspiración como en el de impulsión.

**SE** - Installera en **avstängningsventil** både på sug- och tryckledningen.

**PL** - Zainstalować zarówno na rurze ssawnej jak i na rurze doprowadzającej **zawór zaporowy**.

**SK** - Nainštalovať ako na sacie potrubie tak aj na prívodové potrubie **uzatvárací ventil**.

**TR** - Gerek emme kondüiti gerekse besleme kondüiti üzerine bir **on-off vanası** kurulmalıdır.

**RU** - Установить на приточном трубопроводе и на трубопроводе подачи **отсечной клапан**.

**RO** - Instalați atât pe conducta de aspirare cât și pe cea de refulare o **supapă de interceptare**.

**GR** - Τοποθετήστε μια **αποφρακτική βάνα** και στον αγωγό αναρρόφησης και στον αγωγό κατάθλιψης.

**PT** - Instalar uma **válvula de corte**, quer na conduta de compressão quer na de aspiração.

**FI** - Asenna sekä imu- että paineputkeen **sulkuventtiili**.

**DK** - Montér en **afspæringsventil** på både sug- og forsyningsrøret

**CZ** - Nainštalovat jak na sací tak na výtlačkové potrubí **regulační ventil**.

**HU** - Mind a nyomó-, mind a szívóvezetékre szereljen fel egy **kizáró szelepet**.

**SI** - Postaviti **zaklopni ventil** na sesalni, kakor tudi na odtočni vod.

**BG** - Инсталирайте и върху засмукващите тръби, и върху нагнетателните тръби **спирателен клапан**.

**EE** - Paigaldage **übersuunamisklapp** sisseimu- või sisendtorule.

**LV** - Uzstādiet uz sūcējcaurules un uz padeves caurules **slēgvārstu**.

**LT** - Sumontuoti **vožtuvą su atitinkamu saugikliu** ant išsiurbimo ir ant tiekimo vamzdžio.

**CN** - 在吸入管和输出管上都安装一个截止阀。

ع تركيب صمام تجسسي على أنبوب الشفط وأيضا على أنبوب الدفع.

**RS** - Ispred i iza pumpe ugradite ventile da pumpa može da se odvoji od sistema u slučaju servisiranja bez pražnjenja sistema.

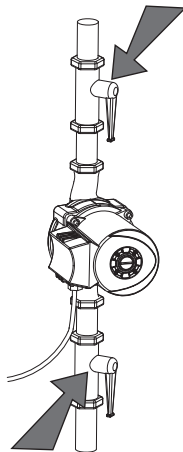

## INSTALLATION

**IT** - Montare **SEMPRE** il circolatore con l'albero motore orizzontale, evitando gocciolamenti sia sul motore che sulla morsettiere.

**FR** - Monter **TOUJOURS** le circulateur avec l'arbre moteur horizontal, en évitant les suintements tant sur le moteur que sur la boîte à bornes.

**GB** - **ALWAYS** fit the circulator with the motor shaft horizontal, avoiding dripping onto the motor and onto the terminal board.

**DE** - Die Umlaufpumpe **IMMER** bei horizontaler Motorwelle montieren, damit jedes Tropfen auf den Motor und das Klemmenbrett vermieden wird.

**NL** - Monteer de circulatiepomp **ALTIJD** met de motoras horizontaal, om te vermijden dat er vloeistof op de motor of de klemmenstrook kan druppelen.

**ES** - Montar el circulador **SIEMPRE** con el eje del motor horizontal, evitando que caigan gotas tanto sobre el motor como sobre el terminal de bornes.

**SE** - Montera **ALLTID** cirkulationspumpen med motoraxeln horisontellt placerad för att förhindra att det droppar vatten på motorn och kopplingsplinten.

**PL** - Wymiar należy montować **ZAWSZE** z wałem silnika w pozycji horizontalnej, by nie dopuścić do ściekania kropli na silnik lub na listwę zaciskową.

**SK** - Namontovat **VŽDY** cirkulátor s horizontálnym hriadeľom motora, aby sa vyhol kvapkaniu ako na motor, tak aj na svorkovnicu.

**TR** - Gerek motor gerekse terminal kutusu üzerine damlamaları önleyerek, sirkulâtörü **HER ZAMAN** motor mili yatay olarak monte edin.

**RU** - Вал двигателя циркуляторного насоса **ВСЕГДА** должен устанавливаться в горизонтальном положении, избегая попадания капель как на двигатель, так и на клеммную колодку.

**RO** - Montați **ÎNTOTDEAUNA** circulatorul cu arborele motor pe orizontală, evitând scurgerea atât pe motor cât și pe rețeta de borne.

**GR** - Να τοποθετείτε **PANTA** τον κυκλοφορητή με οριζόντιο τον άξονα του κινητήρα, για να αποφύγετε τα σταξίματα στον κινητήρα και στην κλέμμη.

**PT** - Montar **SEMPRE** o circulator com o veio motor horizontal, evitando gotejamentos no motor como também na régua de bornes.

**FI** - Asenna kiertopumppu **AINA**, niin että sen moottorin akseli on vaakatasossa välttääksesi veden valumisen moottoriin tai liitinalustaan.

**DK** - Monter **ALTID** cirkulationspumpen med motorakslen vandret, så der undgås drypning både på motoren og klemkassen.

**CZ** - Montovat **VŽDY** cirkulační čerpadlo s hřídelí motoru horizontálně, aby se zabránilo odkapávání na motor a na svorkovnici.

**HU** - A cirkulátor **MINDIG** vízszintes motortengellyel szerelje fel, mert így elkerüli, hogy a motorra vagy a kapcsolóécre víz csöpögjön.

**SI** - Postaviti **ZMERAJ** vrtiljko z gonilno gredo v vodoravni položaj in izmikati se kapljanju po motorju, kakor tudi po plošči s stičniki.

**BG** - Монтирайте **РЕДОВНО** циркулятора с вала на двигателя хоризонтално, като избегнете капенето и върху двигателя, и върху кабелната кутия.

**EE** - Paigaldage tsirkulatsioonipump **ALATI** võlliga horisontaalses asendis, et vältida tilkumist mootorile ja klemmilistule.

**LV** - **VIENMĒR** uzstādiet cirkulētāju tā, lai dzinēja vārpsta būtu horizontālā stāvoklī, sekojot tam, lai šķidrums nepilētu uz dzinēju un spaiļu paneli.

**LT** - **VISADA** montuoti cirkuliacinį siurbliį su horizontaliu veleno varikliu. Stengtis, kad ant variklio ir ant gnybtų nepatektų vandens purslų.

**CN** - 始终保证电机轴水平安装，并避免水滴落在电机上或接线盒上。

ع تركيب جهاز التدوير دائما بشكل أن يكون عمود المحرك أفقي وتحايد تساقط السوائل على المحرك وعلى حاملة الملاقط.

**RS** - **UVEK** montirajte pumpu da vratilo motora leži horizontalno, izbegavajući tako eventualno kapanje na motor i kutiju.

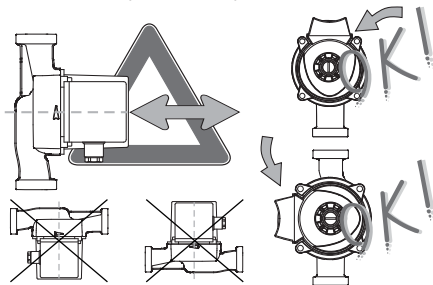

## INSTALLATION

**IT** - In caso di coibentazione (isolamento termico) accertarsi che i fori di scarico della condensa della cassa motore non vengano chiusi o parzialmente ostruiti.

**FR** - En cas de calorifugeage (isolation thermique) s'assurer que les trous de drainage du condensat de la carcasse moteur ne sont pas fermés ou partiellement bouchés.

**GB** - In case of thermal insulation, ensure that the condensate drainage holes in the motor casing are not closed or partially blocked.

**DE** - Im Falle einer Wärmedämmung muss sichergestellt werden, dass die Löcher für den Kondensatlass nicht ganz oder teilweise verstopft werden.

**NL** - In geval van warmte-isolatie dient u zich ervan te verzekeren dat de condensafvoergaten van de motorkast niet afgesloten of gedeeltelijk verstoppt worden.

**ES** - En caso de aislamiento (térmico), comprobar que no se cierren ni se obstruyan parcialmente los orificios puestos en el cuerpo del motor de descarga de la condensación.

**SE** - Vid montering av termisk isolering måste du kontrollera att kondenshålen på motorhuset inte sätts igen helt eller delvis.

**PL** - W przypadku termoizolacji należy upewnić się aby otwory spustowe skroplin w obudowie silnika nie były zamknięte lub w zatkane.

**SK** - V prípade koinbentácie (tepelnej izolácie) je potrebné sa uistiť o tom, aby otvory vypúšťania kondenzátu zo skrine motora neboli uzavreté alebo čiastočne upchaté.

**TR** - İzolasyon yapılması halinde (termik izolasyon) motor kasasının yoğuşma deliklerinin kapatılmadığı veya kısmen tıkanmadıklarını kontrol edin.

**RU** - В случае изоляции (термоизоляции) проверить, чтобы отверстия слива конденсата из корпуса двигателя не были полностью или частично закрыты.

**RO** - În cazul izolării termice verificați ca orificiile de evacuare condens ale casei motorului să nu fie închise sau parțial obstruite.

**GR** - Σε περίπτωση επένδυσης (θερμομόνωση) βεβαιωθείτε πως δεν φράσσονται μερικά ή δεν κλείνουν οι οπές εκκένωσης του συμπυκνώματος από το κέλυφος του κινητήρα.

**PT** - Em caso de isolamento térmico, verificar que os orificios de descarga do condensado da caixa motor não sejam tapados ou parcialmente obstruídos.

**FI** - Jos lämpöeristät pumpun, varmistat etteivät moottorikotelon kondensaatin poistoaukot ole kokonaan tai osittain tukossa.

**DK** - Sørg i tilfælde af varmeisolering for, at kondensudløbshullerne i motorhuset ikke lukkes til eller delvist tilstoppes.

**CZ** - V případě přítomnosti izolace (tepelné) se ujistit, že výpustní otvory kondenzátu skříňné motoru nejsou zavřené či ucpané.

**HU** - Leszigetelés (hőszigetelés) esetén győződjön meg arról, hogy a motorház gözkieresztő furatai ne legyenek elzárva, vagy részben eldugulva.

**SI** - V slučaju neprevodnosti (termično izoliranje) preveriti ako odprtine za izpraznitev kondenzne vode iz motornega zaboja niso zaprte ali pa delno zamašene.

**BG** - При изолиране (топлинно изолиране) проверете, дали изпускателните отвори за кондензацията не са затворени или частично запушени.

**EE** - (Soojus)isolatsiooni korral veenduge, et mootori karteri kondensaadi äravooluavad ei oleks täielikult ega osaliselt blokeeritud.

**LV** - Siltumizolācijas gadījumā pārliecinieties, vai atveres kondensāta drenāžai no dzinēja korpusa nav aizvērtas vai daļēji aizsprostotas

**LT** - Izoliavimo atveju (terminė izoliacija) patikrinti, kad neužsidarytų arba dalinai neužsikimštų variklio korpuso kondensato ištekėjimo angos

**CN** - 在（绝热）隔离材料包护时，检查电机机壳上冷凝水排放孔没有被全部或者部分堵塞。

ع في حالة حدوث توصيل رديئ للتيار الكهربائي (عزل حراري) التأكيد من عدم انغلاق تقوَب تقريغ البخار الخاصة بصندوق المحرك أو تسددها الجزئي.

**RS** - U slučaju da se na pumpu stavlja toplotna izolacija, osigurajte slobodan odvod kondenzata ostavljajući otvore za odvod kondenzata na pumpi slobodnim.

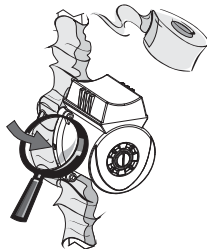

## INSTALLATION

**IT** - Non mescolare all'acqua in circolazione additivi derivanti da idrocarburi e prodotti aromatici. Antigelo max. 30% (VSA max. 60%). Prevedere un sistema anticalcare negli impianti con circolatori sanitari con durezza TH dell'acqua superiore a 15°F.

**FR** - Ne pas mélanger à l'eau en circulation des additifs dérivant d'hydrocarbures et des produits aromatiques. Antigél max. 30% (VSA max. 60%). Prévoir un système anticalcaire dans les installations avec circulateurs sanitaires quand la dureté TH de l'eau est supérieure à 15°F.

**GB** - Do not mix additives derived from hydrocarbons and aromatic products with the circulating water. Antifreeze max. 30% (VSA max. 60%). Provide an anti-scale system in plants having domestic circulators with water total hardness (TH) higher than 15°F.

**DE** - Das Umlaufwasser nicht mit Kohlenwasserstoffderivaten und aromatischen Produkten mischen. Frostschutzmittel in einer Menge von höchstens 30% hinzufügen (VSA max. 60%). In Anlagen mit Sanitär-Umlaufpumpen ein Entkalkungssystem mit Wasserhärte TH über 15°F vorsehen.

**NL** - Meng het circulerende water niet met additieven die derivaten zijn koolwaterstoffen en aromatische producten. Antivries max. 30% (VSA max. 60%). Installeer een ontkalkingsstelsel in installaties met sanitaire circulatiepompen bij een waterhardheid TH van meer dan 15°F.

**ES** - No echar en el agua en circulación aditivos derivados de hidrocarburos ni productos aromáticos. Anticongelante máx. 30% (VSA max. 60%). Se dispondrá un sistema antical en las instalaciones provistas de circuladores sanitarios con dureza TH del agua superior a 15°F.

**SE** - Blanda inte i tillsatser som innehåller kolväte eller aromatiska ämnen i cirkulationsvattnet. Frostskydd max. 30 % (VSA max. 60%). Installera ett avkalkningsskydd i systemen med sanitära cirkulationspumpar om vattnets hårdhetsgrad TH överstiger 15 °F.

**PL** - Nie dodawać do wody w obiegu substancji węglowodorowych lub ich pochodnych ani też substancji aromatycznych. Stosować płyn przeciwzamarzający max. 30% (VSA max. 60%). Stosować systemy zabezpieczające przed osadzeniem się kamienia w urządzeniach z wirmikami sanitarnymi o twardości TH wody powyżej 15°F.

**SK** - Nepriemiešavať k cirkulujúcej vode aditíva odvodené z uhľovodíkov a aromatických produktov. Nemrznúcej zmesi max 30 % (VSA max. 60%). Predpokladáť systém proti väpnatým usadeninám u zariadení s cirkulátormi pre úžitkovú vodu s tvrdosťou vody TH vyššou ako 15°F.

**TR** - Sirkülasyon suyuna hidrokarbürler ve aromatik ürünlerden türeyen katkı maddelerini karıştırmayın. Anti friz max. % 30 (VSA max. 60%). Su TH (toplam sertlik) sertliğinin 15°F üstünde olduğu durumlarda, sıhhi sirkülatörlerin takılı olduğu tesislere bir kireç önleme sisteminin yerleştirilmesini öngörün.

**RU** - Не добавлять к воде циркуляции углеводородные вещества или ароматизаторы. Макс. содержание антифриза - 30% (VSA max. 60%). Предусмотреть систему против образования извести в системах с циркуляторными насосами для бытовой горячей воды со степенью жесткости TH выше 15°F.

**RO** - Nu amestecați cu apa din circulație aditivi derivați din hidrocarburi și produse aromatice. Antigel max. 30% (VSA max. 60%). Prevedeți un sistem anticalcar în instalațiile cu circulatori sanitari cu duritatea TH a apei mai mare de 15°F.

**GR** - Μην αναμιγνύετε στο νερό που κυκλοφορεί πρόσθετα παράγωγα από υδρογονάνθρακες και αρωματικά προϊόντα. Αντιψυκτικό μέγ. 30% (VSA max. 60%). Προβλέψτε ένα σύστημα αφαίρεσης των αλάτων στις εγκαταστάσεις με κυκλοφορητή, αν η ολική σκληρότητα (TH) του νερού υπερβαίνει τους 15°F.

**PT** - Não misturar à água que circula aditivos derivados de hidrocarbonetos e produtos aromáticos. Anticongelante máx. 30% (VSA máx. 60%). Aparentar um sistema anti-calcário nas instalações com circuladores sanitários com dureza TH da água superior a 15°F.

**FI** - Älä sekoita kiertävään veteen hiilivedystä johdettuja lisäaineita tai hajusteita. Pakkasnestettä maks. 30 % (VSA maks. 60 %). Asenna kiertopumpulla varustettuun saniteettijärjestelmään kalkinpoistolaitte, jos veden TH-arvo on yli 15 °F.

**DK** - Bland ikke tilsætningsstoffer af aromatiske forbindelser og kulbrinte i vandet. Frostvæske maks. 30 % (VSA maks. 60 %). Sørg for at have et afkalkningssystem i systemerne med cirkulationspumper for sanitetsvand med en TH-værdi for vand højere end 15 °F.

**CZ** - Nepřimíchávat do obíhající vody deriváty uhlovodíků a aromatické látky. Protimrazové látky max. 30% (VSA max. 60%). Předpokládat instalaci systému pro eliminování vodního kamene u sanitárních cirkulačních čerpadel, pokud je tvrdost vody TH vyšší než 15°F.

**HU** - Az áramló vízhez ne keverjen szénhidrogénből és aromás anyagokból származó adalékokat. Fagyálló max. 30% (VSA max. 60%). Minden olyan esetben, ha a TH vízkeménység meghaladja a 15°F-t, vízközdőt kell beépíteni a csapvízáramoltató berendezésekre.

**SI** - Nikoli se ne sme pomešati krožečo vodo z aditivi ogljikovodikovih derivata in aromatskih pripravkov. Antifriz mora biti v največjem razmerju od 30% (VSA največ 60%). Predviditi sredstvo proti apnenastih usedlin v napravah krožečih sanitarnih tekočin, ko je trdota vode TH višja od 15°F.

**BG** - Не смесвайте циркулиращата вода с прибавки, произхождащи от хидрокарбуранти и ароматични продукти. Антифриз макс. 30% (VSA макс. 60%). Предвидете система против варовика в инсталациите със санитарни циркулатори при твърдост TH на водата, превишаваща 15°F.

**EE** - Ärge lisage tsirkulatsiooniveele süsivesinikke ega aarmaatseid lisandeid. Külumumisvastast vahendit max 30% (VSA max 60%). Sanitaarfunktsiooniga tsirkulatsioonipumpadega paigaldistes, kus vee karedus (TH) on kokku üle 15°F, tuleb rakendada katlakivi vastast süsteemi.

**LV** - Nemaisiet cirkulējošo ūdeni ar piedevām uz ogļūdeņraža bāzes vai ar aromātiskām vielām. Pretsasāšanas viela maks. 30% (VSA maks. 60%). Iekārtās ar sanitāriem cirkulētājiem ar ūdens TH cietumu lielāku par 15°F nodrošiniet sistēmu aizsardzībai pret kalņakmeni.

**LT** - Nemaišyti cirkuliuojančio vandens su priedais, turinčiais angliavandenilio darinių bei aromatinių medžiagų. Aušinimo skystis - maks. 30% (VSA max. 60%). Numatyti siurblio apsaugą nuo užkalkėjimo įrengimuose su cirkuliaciniais sanitariniais siurbliais, kai vandens kietumas TH viršija 15°F.

**CN** - 不要在循环水中加入碳氢化合物衍生物和芳香族产品等添加剂。防冻剂最多30% (VSA最大60%)。配备卫生循环器的设备的水TH硬度超过15°F时请配备防结垢系统

**ع** عدم إضافة مواد إضافية التي أصلها من الهيدروكربونات و المواد العطرية إلى الماء المتداول. نسبة السائل المانع للتجمد يجب ألا تتفوق نسبة 30% كحد أقصى. تهيئة جهاز للتخلص من الترسبات الكلسية في الهياكل التي بها تعمل أجهزة صحية لتجويد المياه ذات قساوة TH تتفوق عن 15 °ف.

**RS** - Ne stavljate u vodu aditive hidrokarbonata ili aromatične supstance. Maksimalna koncentracija glikola je 30% (60% za VSA pumpe). Obezbedite da voda u sistemu ne prelazi TH° 15F ukupne tvdoće.

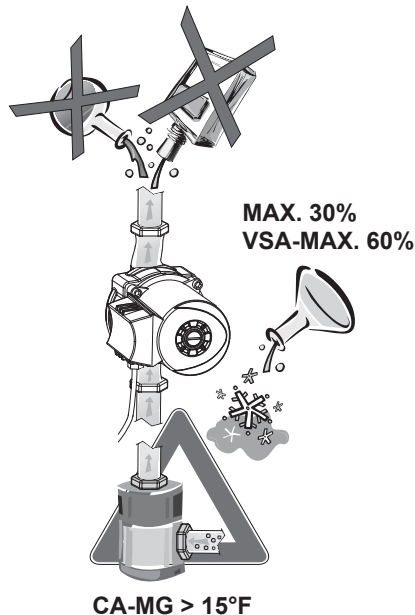

## ELECTRICAL CONNECTIONS

- IT** - Rispettare gli schemi elettrici e la tensione di rete del motore.  
**FR** - Respecter les schémas électriques et la tension de secteur du moteur.  
**GB** - Respect the wiring diagrams and the mains voltage of the motor.  
**DE** - Die Schaltpläne und die Netzspannung des Motors einhalten.  
**NL** - Houd u aan de schakelschema's en de voorgeschreven netspanning van de motor.  
**ES** - Respetar los esquemas eléctricos y la tensión de red del motor.  
**SE** - Följ noggrant elschema samt värdet för motorns nätspänning.  
**PL** - Przestrzegać schematów elektrycznych i napięcia sieciowego dla silnika.  
**SK** - Rešpektovať elektrické schémy a sieťové napätie motora.  
**TR** - Elektrik şemalarına ve motor şebeke gerilimine uyun.  
**RU** - Соблюдать электрические схемы и значения сетевого напряжения двигателя.  
**RO** - Respectați schemele electrice și tensiunea de rețea a motorului.  
**GR** - Τηρήστε τα ηλεκτρικά σχεδιαγράμματα και την τάση δικτύου του κινητήρα.  
**PT** - Respeitar os esquemas eléctricos e a tensão de rede do motor.  
**FI** - Noudata sähkökaavioita. Varmista, että verkkojännite vastaa moottorin merkittyä jännitettä.  
**DK** - Overhold oplysningerne på elskemaerne og motorens netspænding.  
**CZ** - Dodržovat elektrické schéma a síťové napětí motoru.  
**HU** - Pontosan kövesse az elektromos bekötési rajzot és biztosítsa a motornak az előírt hálózati feszültséget.  
**SI** - Spoštovati električne sheme, kakor tudi omrežno napetost motorja.  
**BG** - Спазвайте електрическите схеми и напрежението на мрежата на двигателя.  
**EE** - Järgige mootori elektriskeeme ja võrgupinget.  
**LV** - Ievērojiet elektriskās shēmas un dzinēja tīkla spriegumu.  
**LT** - Laikytis reikalavimų, nurodytų elektros schemoje ir variklio tinklo maitinimo įtampos normos ribų.  
**CN** - 遵照电气线路图和电机电源网络电压。

ع باع التخطيطات الكهربائية وجد التيار الخاص بالمحرك

**RS** - Poštujte dijagrame ožičenja i priključenja na motor pumpe.

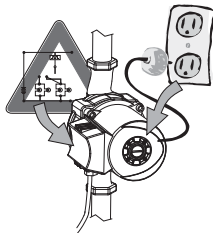

## ELECTRICAL CONNECTIONS

- IT** - Eseguire un buon collegamento a terra.  
**FR** - Effectuer une mise à la terre efficace.  
**GB** - Make a good earth connection.  
**DE** - Für die vorschriftsmäßige Erdung sorgen.  
**NL** - Zorg voor een goede aarding van het systeem.  
**ES** - Realizar una buena conexión de tierra.  
**SE** - Utför en korrekt och säker jordanslutning.  
**PL** - Wykonać należyte uziemienie.  
**SK** - Vykonať účinné uzemenie.  
**TR** - İyi bir toprak bağlantısı gerçekteştirin.  
**RU** - Обеспечить надежное заземление.  
**RO** - Executați o legătură bună cu pământul.  
**GR** - Κάντε μια καλή σύνδεση στη γείωση.  
**PT** - Realizar uma boa ligação à terra.  
**FI** - Maadoita laite asianmukaisesti.  
**DK** - Udfør en korrekt jording.  
**CZ** - Vykonat řádné uzemnění.  
**HU** - A készülék földelését helyesen végezze el.  
**SI** - Izvesti dobro ozemljenje.  
**BG** - Осъществете подходящо заземяване.  
**EE** - Paigaldage korralik maandus.  
**LV** - Nodrošiniet labu zemējumu.  
**LT** - Tinkamai atlikti įžeminimo darbus.  
**CN** - 执行良好的接地。

ع

القيام بإيصال أرضي جيد

**RS** - Uradite dobro uzemljenje.

## VA-VB-VD-VSA-VS / A-B-D M.

- IT** - Prevedere, nell'allacciamento elettrico alla linea di alimentazione, un interruttore bipolare con distanza di apertura dei contatti di almeno 3 mm. Non è richiesta alcuna protezione contro il sovraccarico del motore.  
**FR** - Prévoir, dans le raccordement électrique à la ligne d'alimentation, un interrupteur bipolaire avec distance d'ouverture des contacts d'au moins 3 mm. Aucune protection contre la surcharge du moteur n'est nécessaire.  
**GB** - In the electrical connection to the mains, fit a two-pole switch with contact opening distance of at least 3 mm. No protection against motor overload is required.

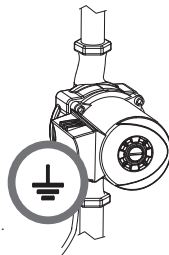



**DE** - Beim Elektroanschluss an die Versorgungsleitung einen bipolaren Schalter mit einem Öffnungsabstand der Kontakte von mindestens 3 mm vorsehen. Ein Schutz gegen Überlastung des Motors ist nicht erforderlich.

**NL** - In de elektrische aansluiting op de voedingsleiding dient een tweepolige schakelaar met een openingsafstand tussen de contacten van tenminste 3 mm te worden geïnstalleerd. Er is geen beveiliging tegen overbelasting van de motor vereist.

**ES** - En la conexión eléctrica a la línea de alimentación disponer un interruptor bipolar con distancia de apertura de los contactos de al menos 3 mm. No se requiere protección alguna contra la sobrecarga del motor.

**SE** - Installera en tvåpolig brytare med ett min. kontaktabstånd på 3 mm vid anslutningen till elnätet. Det krävs inget överbelastningsskydd för motorn.

**PL** - Pamiętać o zastosowaniu, podczas wykonywania podłączeń elektrycznych do sieci zasilania, wyłącznika dwubiegunowego z odstępem otwarcia styków co najmniej 3 mm. Nie jest wymagane żadne zabezpieczenie przed przeciążeniem silnika.

**SK** - Pri elektrickom pripojení na napájacie vedenie je potrebné predpokladať bipolárny spínač so vzdialenosťou otvárania kontaktov aspoň 3 mm. Nie je požadovaná žiadna ochrana proti preťaženiu motora.

**TR** - Besleme hattına yapılan elektrik bağlantısında, kontakların açılış mesafesi en az 3 mm olarak bir çift kutuplu devre kesici yerleştirilmesini öngörün. Motor aşırı yüküne karşı herhangi bir koruma gerekli değildir.

**RU** - При подключении к сети электропитания предусмотреть двухполярный разъединитель, с расстоянием замыкания контактов не менее 3 мм. Не требуется никакой защиты от перегрузки двигателя.

**RO** - Prevedeți, în conexiunea electrică la linia de alimentare, un întrerupător bipolar cu distanța de deschidere a contactelor de cel puțin 3 mm. Nu este necesară nici un fel de protecție contra suprasarcinii motorului.

**GR** - Κατά την ηλεκτρική σύνδεση στη γραμμή τροφοδοσίας, παρεμβάλετε έναν διακόπτη διπολικό, με διάκενο επαφών τουλάχιστον 3 mm. Δεν απαιτείται καμία προστασία από την υπερφόρτιση του κινητήρα.

**PT** - Prever, na ligação eléctrica à linha de alimentação, um interruptor bipolar com distância de abertura dos contactos de pelo menos 3 mm. Não é necessária nenhuma protecção contra a sobrecarga do motor.

**FI** - Kytke laite sähköverkkoon kaksinapaisella katkaisimella, jonka koskettimien avausväli on vähintään 3 mm. Laitteeseen ei tarvitse asentaa moottorin ylikuormasuojaa.

**DK** - Sørg ved strømtilslutning for at udstyre elkablet med en topolet afbryder med en indbyrdes kontaktabstand på min. 3 mm. Der kræves ingen beskyttelse mod overbelastning af motoren.

**CZ** - Pro elektrické připojení předpokládat nainstalování bipolárního vypínače s kontaktní vzdáleností alespoň 3 mm. Není požadována žádná ochrana proti přetížení motoru.

**HU** - A tápvezetékhez történő elektromos csatlakozásnál be kell szerelni egy olyan kétpólusú megszakítót, amelyen az érintkezések nyílástávolsága legalább 3 mm. Nincs szükség a motor túlterhelése ellen védelmet beépíteni.

**SI** - Pri električnem priključku na mrežo napajanja, postaviti dvopolno prekinjalo z najmanjšo razdaljo odprtne spoje od 3 mm. Ni potrebna nobena zaščita proti preobremenjenju motorja.

**BG** - Предвидете при електрическото свързване със захранващата мрежа двуполусов превключвател при разстояние на отвор на контактите поне 3 мм. Не се изисква никаква защита против свързатоварването на двигателя.

**EE** - Elektriühenduse lüliti peab olema kahepooluselise ja kontaktide kaugus vähemalt 3 mm. Mootori ülekoormuskaitse ei ole vajalik.

**LV** - Veicot savienojumu ar elektrības līniju, uzstādiet bipolāru slēdzi ar vismaz 3 mm atālumu starp atvieniemi kontaktiem. Netiek prasīta nekāda īpaša aizsardzība pret dzinēja pārslodzi.

**LT** - Numatyti, kad elektros pajungimas prie maitinimo tinklo turėtų dvipolį išjungėją, kurio suveikimo tikslumas ne mažesnis 3 mm. Nereikalaujama jokių apsaugos priemonių prieš variklio perkrovimą.

**CN** - 在与电源网络的电气连接时，使用一个触点间距至少是3毫米的两极开关。不需要电机过载保护。

**ع** في الإيصال الكهربائي مع خط التوزيع، تركيب مفتاح فصل ثنائي القطبية ذات بعد فتح للصلات لا يقل عن 3 ملم. ليست مطلوبة أية رقابة ضد الجهد المفرط للمحرك.

**RS** - Za monofazni priključak, dok je za trofazne potreban trofazni priključak i odgovarajući osigurači.

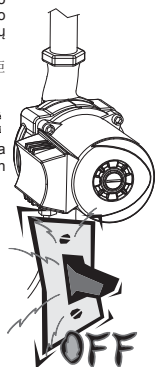

## ELECTRICAL CONNECTIONS

- IT** - Utilizzare cavi in gomma H05RR-F 3x0.75 mm<sup>2</sup>.  
**FR** - Utiliser des câbles en caoutchouc H05RR-F 3 x 0,75 mm<sup>2</sup>.  
**GB** - Use rubber cables H05RR-F3x0.75 mm<sup>2</sup>.  
**DE** - Gummikabel H05RR-F3x0.75 mm<sup>2</sup> verwenden.  
**NL** - Gebruik rubberen kabels H05RR-F3x0.75 mm<sup>2</sup>.  
**ES** - Utilizar cables de goma H05RR-F3x0.75 mm<sup>2</sup>.  
**SE** - Använd gummikablar H05RR-F 3 x 0,75 mm<sup>2</sup>.  
**PL** - Stosować przewody gumowe H05RR-F3x0.75 mm<sup>2</sup>.  
**SK** - Používať gumené káble H05RR-F3x0,75 mm<sup>2</sup>.  
**TR** - Kauçuk H05RR-F3x0.75 mm<sup>2</sup> kablolar kullanın.  
**RU** - Использовать резиновые кабели H05RR-F3x0,75 мм<sup>2</sup>.  
**RO** - Utilizați cabluri din cauciuc H05RR-F3x0.75 mm<sup>2</sup>.  
**GR** - Χρησιμοποιήστε καλώδια από καουτσούκ H05RR-F3x0.75 mm<sup>2</sup>.  
**PT** - Utilizar cabos em borracha H05RR-F 3x0.75 mm<sup>2</sup>.  
**FI** - Käytä kumikaapeleita H05 RR-F 3 x 0,75 mm<sup>2</sup>.  
**DK** - Anvend H05RR-F 3x0,75 mm<sup>2</sup> gummikabler.  
**CZ** - Používat gumové kabely H05RR-F 3x0.75 mm<sup>2</sup>.  
**HU** - Alkalmazzon H05RR-F 3x0.75 mm<sup>2</sup> típusú gumivezetéket.  
**SI** - Uporabiti gumene kable vrste H05RR-F 3x0.75 mm<sup>2</sup>.  
**BG** - Употребявайте гумени кабели H05RR-F 3x0.75 mm<sup>2</sup>.  
**EE** - Kasutage kummist kaableid H05RR-F 3x0.75 mm<sup>2</sup>.  
**LV** - Lietojiet vadus ar gumijas izolāciju H05RR-F 3x0,75 mm<sup>2</sup>.  
**LT** - Naudoti guminius kabelius H05RR-F 3x0.75 mm<sup>2</sup>.  
**CN** - 使用H05RR-F 3x0.75 mm<sup>2</sup>规格的橡胶电缆。  
**ع** يستعمل أسلاك من المطاط H05RR-F3 0,75 ملم<sup>2</sup>

**RS** - Koristite izolovane kablove H05RR-F3x0,75mm<sup>2</sup>

**VA-VB-VD-VSA-VS**  
**A-B-D M.**

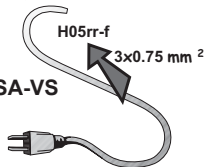

## ELECTRICAL CONNECTIONS

### A-B-D T.

**IT** - Prevedere, nell'allacciamento elettrico alla linea di alimentazione, un interruttore tripolare o tetrapolare se previsto il neutro, con distanza di apertura dei contatti di almeno 3 mm e con fusibili di tipo AM con valore di corrente adeguato al motore di alimentazione.

**FR** - Prévoir, dans le raccordement électrique à la ligne d'alimentation, un interrupteur tripolaire ou tétrapolaire si le neutre est prévu, avec distance d'ouverture des contacts d'au moins 3 mm et avec fusibles de type AM avec valeur de courant adaptée au moteur d'alimentation.

**GB** - In the electrical connection to the mains, fit a three-pole switch, or four-pole if neutral is provided, with contact opening distance of at least 3 mm and with fuses type AM having a current value suitable for the supply motor.

**DE** - Beim Elektroanschluss an die Versorgungsleitung (bei Vorhandensein eines Mittelleiters) einen drei- oder vierpoligen Schalter mit einem Öffnungsabstand der Kontakte von mindestens 3 mm und mit Sicherungen des Typs AM mit einem dem Speisemotor angepassten Stromwert einplanen.

**NL** - In de elektrische aansluiting op de voedingsleiding dient een driepolige of vierpolige (als neutraal aanwezig is) schakelaar met openingsafstand tussen de contacten van tenminste 3 mm en met zekeringen van het type AM, met een op de voedingsmotor afgestemde stroomwaarde, te worden geïnstalleerd.

**ES** - En la conexión eléctrica a la línea de alimentación, disponer un interruptor tripolar o tetrapolar de estar previsto el neutro, con distancia de apertura de los contactos de al menos 3 mm, además de fusibles de tipo AM con valor de corriente adecuado al motor de alimentación.

**SE** - Installera en tre- eller fyrapolig brytare (om neutralledaren finns) med ett min. kontaktafstånd på 3 mm vid anslutningen till elnätet. Installera även säkringar av typ AM med ett strömvärde som lämpar sig för elmotorn.

**PL** - Pamiętać o zastosowaniu, podczas wykonywania podłączeń elektrycznych do sieci zasilania, wyłącznika trójbiegunowego lub czterobiegowego, jeśli przewidziany zerowego, z odstępem otwarcia styków co najmniej 3 mm i z topikami typu AM z wartością prądu odpowiednią dla silnika zasilającego.

**SK** - Pri elektrickom pripojení na napájacie vedenie je potrebné predpokladať tripolárny alebo tetrapolárny spínač, ak je predpokladaný neutrál, so vzdialenosťou otvárania kontaktov aspoň 3 mm a tavné poistky typu AM s adekvátnou prúdovou hodnotou k motoru napájania.

**TR** - Besleme hattına yapılan elektrik bağlantısında, kontakların açılış mesafesi en az 3 mm. olarak, nötr öngörülmesi ise, üç kutuplu veya dört kutuplu bir devre kesici ve motor beslemesine uygun akım değerli AM tipi sigortalarn yerleştirilmesini öngörün.

**RU** - При подключении к сети электропитания предусмотреть трехполюрный или четырехполюсный, если предусмотрена нейтраль, разведнитель, с расстоянием размыкания контактов не менее 3 мм с плавкими предохранителями типа AM со значением тока, рассчитанным на электропитание двигателя.

**RO** - Prevedeți, în conexiunea electrică la linia de alimentare, un întrerupător tripolar sau tetrapolar dacă este prevăzut neutru, cu distanța de deschidere a contactelor de cel puțin 3 mm și cu siguranțe fuzibile de tipul AM cu valoarea de curenți corespunzătoare motorului de alimentare.

**GR** - Κατά την ηλεκτρική σύνδεση στη γραμμή τροφοδοσίας, παρεμβάλετε έναν διακόπτη τριπολικό ή τεταπολικό αν προβλέπεται ουδέτερο, με διάκενο επαφών τουλάχιστον 3 mm και με τηκτές ασφάλειες τύπου AM έντασης κατάλληλης για την τροφοδοσία του κινητήρα.

**PT** - Prever, na ligação eléctrica à linha de alimentação, um interruptor tripolar ou tetrapolar se for previsto o neutro, com distância de abertura dos contactos de pelo menos 3 mm e com fusíveis de tipo AM com valor de corrente adequado ao motor de alimentação.

**FI** - Jos järjestelemässä on nollajohdin, kytke laite sähköverkkoon kolmi- tai nelinapaisella katkaisimella, jonka koskettimien avausväli on vähintään 3 mm ja jossa on AM-tyyppiset, virta-arvoltaan syöttömoottorille sopivat sulakkeet.

**DK** - Sørg ved strømtilslutning for at udstyre elkablet med en tre- eller firepolet afbryder (hvis elkablet er udstyret med nulleleder) med en indbyrdes kontaktafstand på min. 3 mm og med sikringer af typen AM med en strømværdi, der passer til forsyningsmotoren.

**CZ** - Při elektrickém připojení na napájecí vedení předpokládat nainstalování třífázového nebo čtyřfázového vypínače, pokud je předpokládána nula, s kontaktní vzdáleností alespoň 3 mm a s pojistkami typu AM s hodnotou proudu vhodnou pro motor napájení.

**HU** - A tápvezetékhez történő elektromos csatlakozásnál be kell szerelni olyan kétpólusú, vagy semleges pólus meglétekor olyan négypólusú megszakítót, amelyen az érintkezések nyílástávolsága legalább 3 mm, és az AM típusú biztosíték az üzemeltető motor áramfelvételének megfelelő.

**SI** - Pri električnem priključku na mrežo napajanja, postaviti tripolno ali pa četveropolno prekinjalo, če je nevtralno le predvideno, z najmanjšo razdaljo odprtine spojev od 3 mm, ter varovalke vrste AM z napetostjo električne struje, ki mora biti primerna napajanju motorja.

**BG** - Предвидете при електрическото свързване със захранващата мрежа триполюсов или четириполюсов превключвател в състояние на отворите на контактите поне 3 mm и с предпазител тип AM с подходяща за двигателя стойност на захранващия ток.

**EE** - Kui maandus on vajalik, peab elektrühenduse lüliti olema kolme- või neljapooluseline, ja kontaktide vaheline kaugus vähemalt 3 mm. Kaitsmed peavad olema AM-tüüpi ning toitemootorile sobiva vooluväärtusega.

**LV** - Veicot savienojumu ar elektrības līniju, uzstādiēt trīspolu slēdzi vai četropolu slēdzi, ja ir paredzēts neitrālais vads, ar vismaz 3 mm attālumu starp atvienotiem kontaktiem un ar AM tipa drošinātājiem ar barojamajam dzinējam atbilstošu strāvas vērtību.

**LT** - Numatyti, kad elektros maitinimo grandinėje būtų trijų ar keturių polių jungiklis, jei numatytas neutralus jungiklis ; suveikimo tikslumas ne mažesnis 3 mm. ir turi būti įrengti AM lydieji saugikliai su atitinkama variklio maitinimo srove.

**CN** - 在与电源网络的电气连接时，使用一个触点间距至少是3毫米并且配备电流与驱动电机相匹配的AM型熔断器的三极或（带有中线情况下）四极开关。

**ع** في الإيصال الكهربائي مع خط التمرين، تركيب مفتاح فصل ثلاثي أو رباعي القطبية إذا كان مطلوب الحياضي أيضا، ذات بعد فتح للصلاات لا يقل عن 3 ملم ومع مصاهر من النوع AM ذات قيمة تيار ملانمة لمحرك التمرين.

**RS** - Prilikom povezivanja na mrežu, koristite troljni utikač, ili četveropolni ako postoji nula, sa minimalnim razmakom između kontakata od 3mm i osigurače tipa AM odgovarajuće jačine za dati motor.

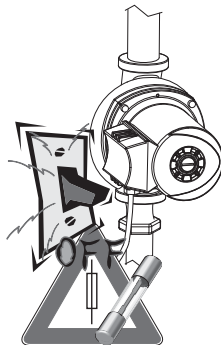

## ELECTRICAL CONNECTIONS

**IT** - Tutti i motori trifasi hanno incorporato un motoprotettore da collegare all'esterno della scatola morsettieria. Per effettuare il collegamento è necessario forare la scatola come indicato in figura.

**FR** - Tous les moteurs triphasés ont une protection incorporée à connecter à l'extérieur de la boîte à bornes. Pour effectuer la connexion, il faut percer la boîte comme l'indique la figure.

**GB** - All three-phase motors have a built-in motor protector to be connected on the outside of the terminal board box. To make the connection, a hole must be made in the box as indicated in the figure.

**DE** - Alle Drehstrommotoren haben einen eingebauten Wärmeschutzschalter, der an der Außenseite des Klemmenkastens angeschlossen wird. Zu diesem Zweck muss am Kasten ein Loch gebohrt werden, wie in der Abbildung gezeigt.

**NL** - Alle driefase motoren hebben een ingebouwde motorbeveiliging die buiten de klemmenkast moet worden aangesloten. Om de aansluiting tot stand te brengen, dient een gat in de kast te worden gemaakt, zie de afbeelding.

**ES** - Todos los motores trifásicos incorporan un motoprotector a conectar en el exterior de la caja de terminales. Para realizar la conexión hay que perforar la caja como se indica en la figura.

**SE** - Samtliga trefasmotorer har ett inbyggt motorskydd som ska anslutas på kopplingsplintens utsida. Anslutningen kräver att du borrar hål i kopplingsplinten enligt figuren.

**PL** - Wszystkie silniki trójfazowe posiadają wbudowane zabezpieczenie do połączenia na zewnątrz ze skrzynką listwy zaciskowej. By wykonać połączenie należy koniecznie wywiercić otwór w skrzynce jak pokazane jest na rysunku.

**SK** - Všetky trojfázové motory majú zabudovanú chránič motora (ochranu motora), na pripojenie zvonka na skrinku svorkovnice. Pre vykonanie pripojenia je potrebné urobiť na skrinku otvor tak, ako je uvedené na obrázku.

**TR** - Bütün trifaz motorlarda, terminal kutusu dışına bağlanacak bir motor koruyucu bulunur. Bağlantıyı gerçekleştirmek için, resimde belirtilmiş olduđu gibi kutunun delinmesi gerekir.

**RU** - Все трехфазные двигатели имеют встроенную защиту, подсоединяемую снаружи клеммной колодки. Для подсоединения необходимо просверлить коробку, как показано на рисунке.

**RO** - Toate motoarele trifazate au încorporate în ele un motoprotector care trebuie conectat la exteriorul regletei de borne. Pentru a efectua legătura este

necesară forarea regletei după cum este indicat în figură.

**GR** - Όλοι οι τριφασικοί κινητήρες έχουν ενσωματωμένη μια προστασία που πρέπει να συνδεθεί στο εξωτερικό του κιβωτίου της κλέμμας. Για να κάνετε την σύνδεση πρέπει να τρυπήσετε το κιβώτιο όπως φαίνεται στην εικόνα.

**PT** - Prever, na ligação eléctrica à linha de alimentação, um interruptor tripolar ou tetrapolar se for previsto o neutro, com distância de abertura dos contactos de pelo menos 3 mm e com fusíveis de tipo AM com valor de corrente adequado ao motor de alimentação.

**FI** - Jos järjestelmässä on nollajohdin, kytke laite sähköverkkoon kolmi- tai nelinapaisella katkaisimella, jonka koskettimien avausväli on vähintään 3 mm ja jossa on AM-tyyppiset, virta-arvoltaan syöttömoottorille sopivat sulakkeet.

**DK** - Sørg ved strømtilslutning for at udstyre elkablet med en tre- eller firepolet afbryder (hvis elkablet er udstyret med nulleder) med en indbyrdes kontaktafstand på min. 3 mm og med sikringer af typen AM med en strømværdi, der passer til forsyningsmotoren.

**CZ** - Při elektrickém připojení na napájecí vedení předpokládá nainstalování třípólového nebo čtyřpólového vypínače, pokud je předpokládána nula, s kontaktní vzdáleností alespoň 3 mm a s pojistkami typu AM s hodnotou proudu vhodnou pro motor napájení.

**HU** - A tápvezetékekhez történő elektromos csatlakozásnál be kell szerelni olyan kétpólusú, vagy szemleges pólus meglétekor olyan négypólusú megszakítót, amelyen az érintkezések nyílástávolsága legalább 3 mm, és az AM típusú biztosíték az üzemeltető motor áramfelvételének megfelel.

**SI** - Pri električnem priključku na mrežo napajanja, postaviti tripolno ali pa četverpolno prekinjalo, če je nevtalno le predvideno, z najmanjšo razdaljo odprtine spojev od 3 mm, ter varovalke vrste AM z napetostjo električne struje, ki mora biti primerna napajanju motorja.

**BG** - Предвидете при електрическото свързване със охранващата мрежа триполюсов или четириполюсов превключвател при разстояние на отворите на контактите поне 3 мм и с предпазители тип AM с подходяща за двигателя стойност на охранващия ток.

**EE** - Kui maandus on vajalik, peab elektriühenduse lüliti olema kolme- või neljapooluselise, ja kontaktide vaheline kaugus vähemalt 3 mm. Kaitsmed peavad olema AM-tüüpi ning toitemootorile sobiva vooluväärtusega.

**LV** - Veicot savienojumu ar elektrības līniju, uzstādiēt trīspolu slēdzi vai četropolu slēdzi, ja ir paredzēts neitrālās vads, ar vismaz 3 mm atālumu starp atvienotiem kontaktiem un ar AM tipa drošinātājiem ar barojamajam dzinējam atbilstošu strāvas vērtību.

**LT** - Numatyti, kad elektros maitinimo grandinėje būtų trijų ar keturių polių jungiklis, jei numatytas neutralus jungiklis ; suveikimo tikslumas ne mažesnis 3 mm. ir turi būti įrengti AM lydieji saugikliai su atitinkama variklio maitinimo srove.

**CN** - 在与电源网络的电气连接时，使用一个触点间距至少是3毫米并且配备电流与驱动电机相匹配的AM型式熔断器的三板或（带有中线情况下）四极开关。

ع جميع المحركات الثلاثية الطور تحتوي بداخلها على جهاز واقى حركي للتركيب خارج علية الملائمة للقيام بالإصصال من الضروري القيام بتقب العلبة بالشكل المبين في الصورة.

**RS** - Svi trofazni uređaji imaju ugrađenu zaštitu motora koja ima priključak na priključnoj kutiji. Da bi se obezbedila konekcija, mora se napraviti rupa na kutiji kao što je prikazano na slici.

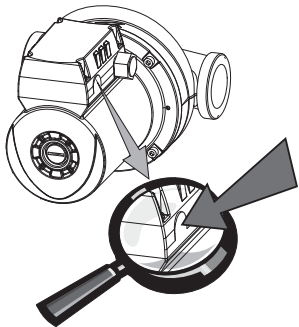

**DATI TECNICI - DONNÉES TECHNIQUES - TECHNICAL DATA - TECHNISCHE DATEN ECHNISCHE GEVEGENS - DATOS TÉCNICOS - TEKNISKA DATA - DANE TECHNICZNE TECHNICKÉ ÚDAJE TEKNİK VERİLER - ТЕХНИЧЕСКИЕ ДАННЫЕ ДАТЕ ТЕХНИСЕ - ΤΕΧΝΕΙΑ - DADOS TÉCNICOS - TEKNISET TIEDOT - TEKNISKE DATA - TECHNICKÉ ÚDAJE - MŰSZAKI ADATOK TEHNİČNI PODATKI ТЕХНИЧЕСКИ ДАННИТЕХНИЛІНЕ ТЕАВЕ - TEHNISKIE DATI TECHNINIAI DUOMENYS - 技术数据 - المعلومات التقنية - TEHNİČKI PODACI**

**VA-VB-VD-VSA-VS**

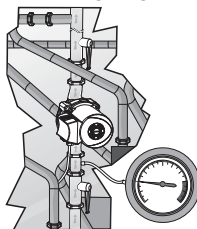

**P max 10 bar**  
**P min (90°C) 1,5 m H2O**

**A-B-BD**

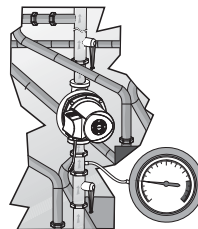

**TF C° 110 95 80**  
**TA C° 40 55 70**

**VS**  
**TF C°**

TF Max. = 85°C per acqua sanitaria - TF Max. = 110°C per altri impieghi.  
TF Max. = 85°C pour eau sanitaire TF Max. = 110°C pour autres applications.  
TF Max. = 85°C for domestic water TF Max. = 110°C for other uses.  
TF max. = 85°C für Sanitärwasser TF max. = 110°C für andere Verwendungen.  
TF max. = 85°C voor sanitair water TF max. = 110°C voor andere toepassingen.  
TF Máx. = 85°C para agua sanitaria TF Máx. = 110°C para otros empleos.  
Max. TF = 85 °C für sanitärt vatten -  
Max. TF = 110 °C för övriga användningsområden.  
TF Max. = 85°C dla wody użytkowej TF Max. = 110°C do innych celów.  
max. TF = 85 °C pre úžitkovú vodu max. TF = 110 °C pre iné účely.  
TF Max. = 85°C sıhhi su için TF Max. = 110°C diğer kullanımlar için.  
Макс. TF = 85°C для бытовой горячей воды  
Макс. TF = 110°C для других назначений.

TF Max. = 85°C pentru apa sanitară TF Max. = 110°C pentru alte folosiri.  
TF Μέγ. = 85°C για ύδρευση λουτρού TF Μέγ. = 110°C για άλλες χρήσεις.

الحد الأقصى TF = 85 °س للمياه الصحية - الحد الأقصى TF = 110 °س لكافة الإستعمالات الأخرى

TF Max =85°C za sanitarnu vodu TF Max =110°C za ostalu upotrebu

**APPLICAZIONI - APPLICATIONS - APPLICATIONS - ANWENDUNGEN**  
**TOEPASSINGEN - APLICACIONES - ANVÄNDNINGSMÖRÅDEN**  
**ZASTOSOWANIA - ROUŽITIE - UYGULAMALAR - СФЕРЫ ПРИМЕНЕНИЯ**  
**APLICAȚII - ΕΦΑΡΜΟΓΕΣ - APLICAÇÕES - ΚΑΥΤΤΟΤΑΥΑΤ -**  
**ANVENDELSESMRÅDE - ROUŽITÍ - ALKALMAZÁSI TERÜLETEK -**  
**UPORABA ПРИЛОЖЕНИЯ - KASUTAMINE - LIETOŠANA PASKIRTIS - 应用-**  
**التطبيقات - PODRUČJE PRIMENE**

**IT** - Pompa per circolazione di acqua calda negli impianti di riscaldamento e circolazione di acqua fredda negli impianti di condizionamento.

**VS** : pompa per circolazione di acqua sanitaria.

**FR** - Pompe pour circulation d'eau chaude dans les installations de chauffage et circulation d'eau froide dans les installations de climatisation.

**VS**: pompe pour circulation d'eau sanitaire.

**GB** - Pump for circulating hot water in heating systems and for circulating cold water in conditioning systems

**VS**: pump for circulating domestic water.

**DE** - Pumpe für die Zirkulation von Warmwasser in Heizanlagen und die Zirkulation von Kaltwasser in Klimaanlage.

**VS**: Pumpe für die Zirkulation von Sanitärwasser.

**NL** - Pomp voor de circulatie van warm water in verwarmingssystemen en voor de circulatie van koud water inairconditioningsystemen.

**VS**: pomp voor de circulatie van sanitair water.

**ES** - Bomba para la circulación del agua caliente en las instalaciones de calefacción y circulación de agua fría en las instalaciones de acondicionamiento.

**VS**: bomba para la circulación de agua sanitaria.

**SE** - Cirkulationspump för varmvatten i värmesystem resp. kallvatten i luftkonditioneringssystem.

**VS**: Cirkulationspump för sanitärt vatten.

**PL** - Pompa do obiegu wody ciepłej w instalacjach grzewczych i do obiegu wody zimnej w instalacjach klimatyzacyjnych.

**VS**: pompa do obiegu wody użytkowej.

**SK** - Čerpadlo na cirkuláciu teplej vody vo vykurovacích zariadeniach a cirkuláciu studenej vody v kondicionéroch (klimatizačných zariadeniach).

**VS**: čerpadlo na cirkuláciu užitočnej vody.

**TR** - Isıtma tesislerinde sıcak su sirkülasyonu için ve klima tesislerinde soğuk su sirkülasyonu için pompa.

**VS**: sıhhi tesisat su sirkülasyonu için pompa.

**RU** - Насос для циркуляции горячей воды в системах отопления и холодной воды в системах кондиционирования.

**VS**: Насос для циркуляции бытовой горячей воды.

**RO** - Pompa pentru circularea apei calde în instalațiile de încălzire și pentru circularea apei reci în instalațiile de condiționare.

**VS**: pompa pentru circularea apei sanitare.

**GR** - Κυκλοφορητής θερμού νερού στις εγκαταστάσεις θέρμανσης και κρύου νερού στις εγκαταστάσεις κλιματισμού.

**VS**: αντλία για την κυκλοφορία νερού στο λουτρό.

**PT** - Bomba para circulação de água quente nas instalações de aquecimento e circulação de água fria nas instalações de ar condicionado.

**VS**: bomba para circulação de água sanitária

**FI** - Lämmitysjärjestelmien kuuman veden ja ilmastointijärjestelmien kylmän veden kiertopumppu.

**VS**: saniteettiveden kiertopumppu.

**DK** - Cirkulationspumpe for varmt vand i opvarmningssystemer og koldt vand i aircondition.

**VS**: Cirkulationspumpe for sanitetsvand.

**CZ** - Čerpadlo pro oběh teplé vody v zařízení topení a pro oběh studené vody v klimatizačních zařízeních.

**VS**: čerpadlo pro oběh pitné vody.

**HU** - Fűtőberendezéseken meleg vizet keringtető és légkondicionálókban hideg vizet keringtető szivattyú.

**VS**: csapvízkeringtető szivattyú.

**SI** - Črpalka za kroženje tople vode v napravah centralne kurjave, kakor tudi za kroženje hladne vode v napravah klimatizacije.

**VS**: črpalka za kroženje sanitarne vode.

**BG** - Помпа за циркулиране на топла вода в инсталациите за затопляне и циркуляция на студена вода в климатичните инсталации.

**VS**: Помпа за циркулиране на санитарна вода.

**EE** - Sooja vee tsirkulatsioonipump küttepaigaldistes ja külma vee tsirkulatsioonipump õhu konditsioneerimispaigaldistes.

**VS**: sanitaarvee tsirkulatsioonipump.

**LV** - Sūkņis silta ūdens cirkulācijai apkures sistēmās un auksta ūdens cirkulācijai kondicionēšanas sistēmās.

**VS**: sūkņis sanitārā ūdens cirkulācijai.

**LT** - Cirkuliacinis siurblys karšto vandens cirkulavimui šildymo įrenginiuose ir cirkuliacinis siurblys šalto vandens cirkulavimui oro kondicionieriuose.

**VS:** sanitarinio vandens cirkuliacinis siurblys.

**CN:** 取暖设备中的热水循环泵或者空调设备中的冷水循环泵。

**Vs:** 清洁用水循环泵。

ع - مضخة خاصة بتجوير المياه الساخنة في هينات التدفئة وتجوير المياه الباردة في هينات التكييف.  
مضخة لتجويرالمياه الصحية VS

**RS:** Pumpe za cirkulaciju tople vode u sistemima grejanja i za cirkulaciju hladne vode u sistemima klimatizacije.

**VS:** Pumpa za cirkulaciju sanitarne vode

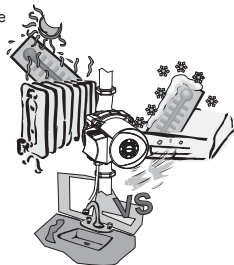

**AVVERTENZE - AVERTISSEMENTS - WARNINGS - HINWEISE - RICHTLIJNEN  
ADVERTENCIAS - SÄKERHETSFORESKRIFTER OSTRZEZENIA -  
UPOZORNENIA - UYARILAR - ПРЕДУПРЕЖДЕНИЯ АВАРТИСМЕНТЕ  
ΠΡΟΕΙΔΟΠΟΙΗΣΕΙΣ - ADVERTÉNCIAS - VAROITUKSIA FORSKRIFTER  
UPOZORNĚNÍ FIGYELMEZTETÉS OROZORENJA - ПРЕДУПРЕЖДЕНИЯ  
OHUTUS - BRĪDINĀJUMI ĮSPĖJIMAI - 注意事项 - تنبيهات - UPOZORENJA**

**IT:** Evitare di far funzionare il circolatore in assenza di acqua nell'impianto!

**FR:** Éviter de faire fonctionner le circulateur quand il n'y a pas d'eau dans l'installation!

**GB:** Avoid running the circulator when there is no water in the system!

**DE:** Die Umlaufpumpe nicht ohne Wasser betreiben!

**NL:** Laat de pomp niet werken als er geen water in het systeem zit!

**ES:** ¡Evitar que el circulator funcione con la instalación sin agua!

**SE:** Använd inte cirkulationspumpen om vatten saknas i systemet!

**PL:** Nie dopuszczać do funkcjonowania wirlnika przy braku wody w instalacji!

**SK:** Nie dopuszczać do funkcjonowania wirlnika przy braku wody w instalacji!

**TR:** Tesiste su olmalıdır pompa çalıştırmaktan kaçınıl!

**RU:** Избегать эксплуатации циркуляторного насоса без воды в системе!

**RO:** Trebuie să se evite funcționarea circulatorului în absența apei în instalație!

**GR:** Αποφύγετε να λειτουργήσετε τον κυκλοφορητή αν δεν υπάρχει νερό στην εγκατάσταση!

**PT:** Evitar de fazer funcionar o circulador sem água na instalação!

**FI:** Älä käytä kiertopumpua, jos järjestelmässä ei ole vettä!

**DK:** Brug ikke cirkulationspumpen uden vand i systemet!

**CZ:** Zbránít tomu, aby se cirkulační čerpadlo uvedlo do činnosti za nepřítomnosti vody v zařízení!

**HU:** A cirkulátort nem szabad üzemeltetni, ha nincs víz a berendezésben!

**SI:** Vrtiljka ne sme nikoli delovati brez vode v napravi!

**BG:** Избягвайте функционирането на циркулатора при липса на вода в инсталацията!

**EE:** Kui paigaldises ei ole vett, tuleb tsirkulatsioonipump välja lülitada!

**LV:** Izvairieties no cirkulētāja darbināšanas, ja iekārtā nav ūdens!

**LT:** Cirkuliacinis siurblys neturi dirbti be vandens!

**CN:** 设备中无水时避免运行循环器!

ع تحاد تشغيل جهاز تجوير الماء ما دام الجهاز خالي من الماء!

**RS:** Pumpa ne sme raditi kada nema vode u sistemu.

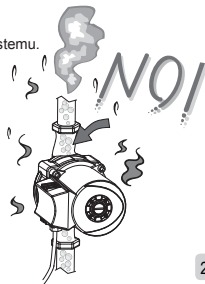

## WARNINGS

- IT** - Riempire l'impianto ed effettuare lo spurgo. Avviare il circolatore alla massima velocità.
- FR** - Remplir l'installation et la purger. Mettre en marche le circulateur à la vitesse maximum.
- GB** - Fill and vent the system. Start the circulator at top speed.
- DE** - Die Anlage füllen und entlüften. Die Umlaufpumpe bei höchster Geschwindigkeit anlaufen lassen.
- NL** - Vul en ontlucht het systeem. Start de circulatiepomp de maximumsnelheid.
- ES** - Llenar la instalación y realizar la purga. Poner en marcha el circulador con la máxima velocidad.
- SE** - Fyll systemet med vatten och avlufta det. Starta cirkulationspumpen på max. hastighet.
- PL** - Napełnić instalację i wykonać przepchanie. Włączyć wirnik na maksymalną prędkość.
- SK** - Naplniť zariadenie a uskutočniť odvzdušnenie. Spustiť cirkulátor pri maximálnej rýchlosti.
- TR** - Tesisini doldurun ve bir temizleme gerçekleştirin. Sirkülatörü maksimum hızda harekete geçirin.
- RU** - Залить систему водой и выпустить воздух. Запустить циркуляторный насос на максимальной скорости.
- RO** - Umpleți instalația și efectuați purjarea. Porniți circulatorul la viteză maximă.
- GR** - Γεμίστε την εγκατάσταση και κάνετε εξαέρωση. Θέστε σε λειτουργία τον κυκλοφορητή στη μέγιστη ταχύτητα.
- PT** - Encher a instalação e efectuar a drenagem. Pôr em funcionamento o circulador à velocidade máxima.
- FI** - Täytää ja ilmaa järjestelmää. Käynnistää kiertopumppu maksiminopeudella.
- DK** - Fyld systemet op og udluft det. Start cirkulationspumpen ved maks. Hastighed.
- CZ** - Naplnit zařízení a odvzdušnit. Spustit cirkulační čerpadlo s maximální rychlostí.
- HU** - Töltse fel a berendezést és engedje ki a levegőt. A cirkulátort maximális sebességen indítsa be.
- SI** - Napolniti napravo ter opraviti odušno čiščenje. Pognati vrtljiko pri največji hitrosti.
- BG** - Напълнете инсталацията и извършете почистването. Задействайте циркулатора на максималната скорост.

- EE** - Täitja ja ventileerige paigaldis. Seadke tsirkulatsioonipump maksimaalsele kiirusele.
- LV** - Uzpildiet iekārtu un veiciet atgaisošanu. Darbiniet cirkulētāju ar maksimālo ātrumu.
- LT** - Pripildyti įrenginį vandens ir išleisti nuosėdas. Paleisti cirkuliacinį siurbliį maksimaliu greičiu.
- CN** - 确保系统注满水并排气。循环器启动时以最高转速档启动。
- ع** - القيام بتعبئة الجهاز والقيام بعملية التطهير والتسريح. تشغيل جهاز التحويل بأعلى السرعة
- RS** - Napunite i ozračite sistem. Startujte pumpu na najvećoj brzini.

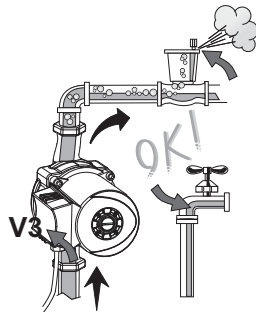

- IT** - Nei circolatori trifasi, prima di riempire l'impianto, effettuare sempre il controllo del senso di rotazione del motore svitando il tappo di sfiato e facendoli funzionare per qualche secondo.
- FR** - Dans le cas des circulateurs triphasés, avant de remplir l'installation, effectuer toujours le contrôle du sens de rotation du moteur en dévissant le bouchon de purge et en faisant fonctionner le circulateur quelques secondes.
- GB** - In three-phase circulators, before filling the system, always check the direction of rotation of the motor, unscrewing the vent cap and letting it run for a few seconds.
- DE** - Bei dreiphasigen Umlaufpumpen immer die Drehrichtung des Motors kontrollieren, bevor die Anlage gefüllt wird, indem die Entlüfterschraube



## WARNINGS

aufgeschraubt und die Pumpen einige Sekunden lang eingeschaltet werden.

**NL** - Bij driefase circulatepompen dient u altijd de draairichting van de motor te controleren alvorens het systeem te vullen. Dit doet u door de ontluuchtingsdop los te schroeven en de pompen een aantal seconden te laten werken.

**ES** - Respecto a los circuladores trifásicos, antes de llenar la instalación controlar siempre el sentido de rotación del motor, y para ello desenroscar el tapón de purga y dejar que funcionen por algunos segundos.

**SE** - Kontrollera alltid rotationsriktningen på cirkulationspumpar med trefasmotor innan du fyller systemet. Kontrollen gör du genom att skruva av avluftningspluggen och låta pumpen köra några sekunder.

**PL** - W wirnikach trójfazowych, przed napełnieniem instalacji, należy zawsze sprawdzić kierunek obrotów wirnika odkręcając korek otworu wentylacyjnego i pozostawiając silnik na obrotach przez kilka sekund.

**SK** - Pri trojfázových cirkulátoroch, pred naplnením zariadenia, uskutočniť vždy kontrolu zmyslu rotácie motora a to vytočením odvodušňovacej zátky a ponechaním v činnosti počas niekoľkých sekund.

**TR** - Trifaz sirkulätörlerde tesisi doldurmadan önce, hava tipasını çözerek ve sirkulätörleri birkaç saniye işleterek motor rotasyon yönünün kontrolünü gerçekleştirir.

**RU** - В трехфазных циркуляторных насосах, перед заполнением системы водой, всегда необходимо проверять направление вращения двигателя, вынув вантузную заглушку и включив двигатель на несколько секунд.

**RO** - La circulatorarele trifazate, înainte de a umple instalația, efectuați întotdeauna controlul sensului de rotație a motorului deșurubând dopul de răsuflare și puneți-le în funcțiune pentru câteva secunde.

**GR** - Στους τριφασικούς κυκλοφορητές, πριν γεμίσετε την εγκατάσταση, να ελέγχετε πάντα τη φορά περιστροφής του κινητήρα, αφήνοντας τους να λειτουργήσουν για λίγα δευτερόλεπτα, αφού ξεβιδώσετε την τάπα εξαέρωσης.

**PT** - Nos circuladores Trifásicos, antes de encher a instalação, efectuar sempre o controlo do sentido de rotação do motor desaperitando o tampão de drenagem e fazendo-o funcionar durante alguns segundos.

**FI** - Tarkista aina kolmivaiheisen kiertopumpun moottorin kiertosuunta ennen järjestelmän täyttöä. Ruuvaa auki ilmaustulppa ja anna kiertopumpun käydä muutama sekunti.

**DK** - I de trefasede cirkulationspumper skal motorens rotationsretning altid kontrolleres, inden systemet fyldes op, ved at løsne udluftningsproppen og lade cirkulationspumpe køre i nogle sekunder.

**CZ** - U třífázových cirkulačních čerpadel vykonat před naplněním zařízení vždy kontrolu směru rotace motoru tak, že se vyšroubuje odvodušňovací

víčko a nechá se v chodu několik vteřin.

**HU** - A háromfázisú cirkulátorok esetén a berendezés feltöltése előtt mindig ellenőrizze a motor forgásának az irányát úgy, hogy kicsavarja a szeleldugót és pár másodpercig üzemelteti.

**SI** - Pri trifazni vrtiljki, preden napolnite napravo zmeraj preverite smer obratov motorja, tako da odvijete odušni zamašek in nato stavite vrtiljko v pogon, da deluje za nekoliko sekund.

**BG** - При трифазовите циркулатори, преди да напълните инсталацията, извършвайте редовно контрол на посоката на въртене на двигателя, като отвинтите изпускателната запушалка и като ги оставите да функционират за няколко секунди.

**EE** - Kolmefaasiliste tsirkulatsioonipumpe korral tuleb enne paigaldise täitmist veega alati kontrollida mootori pöörlemist. Selleks tuleb õhutus kork lahti keerata ja mootorit mõni sekund pöörelda lasta.

**LV** - Trīsfāzu cirkulētājiem, pirms iekārtas uzpildes, vienmēr pārbaudiet dzinēja griešanās virzienu, atskrūvējot spiediena izlīdzinātāja vāciņu un ļaujot cirkulētājam darboties dažas sekundes.

**LT** - Trifaziuose cirkuliaciniuose siurbliuose, prieš pripildant įrenginį vandeniu, visada atlikti variklio sukimosi krypties kontrolę, atsukus oro išleidimo varžtą ir leidus padirbėti kelias sekundes.

**CN** - 对三相循环器来说，每次系统注水前，务必注意打开排气螺丝并让循环器运行几秒钟以确认电机的旋转方向是否正确。

**ع** في بأجهزة التحويل الثلاثية الطور، قبل القيام بتعبئة الجهاز، القيام دائما بفحص اتجاه دوران المحرك عن طريق فك غطاء التنفس وتركها تعمل لبضع ثواني.

**RS** - Kod trofaznih uredaja, pre punjenja sistema, uvek proverite smer obrtanja motora, odvrtnjem kape i puštanjem u rad na par sekundi.

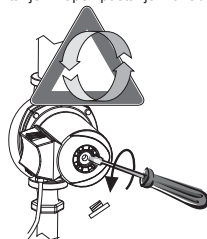

## WARNINGS

- IT** - Nei motori trifasi il senso di rotazione contrario a quello indicato dalla freccia sulla targa del motore, indica un collegamento elettrico errato!
- FR** - Dans les moteurs triphasés, un sens de rotation contraire à celui qui est indiqué par la flèche sur la plaque du moteur indique un branchement électrique erroné !
- GB** - In three-phase motors the direction of rotation contrary to that indicated by the arrow on the motor is a sign of an incorrect electrical connection!
- DE** - Bei Drehstrommotoren weist die entgegen der Pfeilrichtung am Motorschild erfolgende Drehung auf einen fehlerhaften Elektroanschluss!
- NL** - Als bij driefase motoren de draairichting tegenovergesteld is aan de richting die wordt aangegeven door de pijl op het motorplaatje, betekent dit dat er fout is gemaakt bij de elektrische aansluiting!
- ES** - ¡En los motores trifásicos el sentido de rotación contrario al indicado con la flecha en la placa de datos del motor, significa que la conexión eléctrica no es correcta!
- SE** - Om trefasmotorn roterar i motsatt riktning i förhållande till pilen på motorns märkplåt tyder det på att elanslutningen är felaktigt gjord!
- PL** - W silnikach trójfazowych kierunek obrotów odwrotny do wskazywanego przez strzałkę na tabliczce silnika, wskazuje na błędnie wykonane podłączenie elektryczne!
- SK** - Pri trojfázových motoroch opačný zmysel rotácie ako je ten, uvedený šípku na štítiku motora, udáva chybné elektrické zapojenie !
- TR** - Trifaz motorlarda, motor plakası üzerindeki okun işaret ettiğine zıt rotasyon yönü, hatalı bir elektrik bağlanışını belirtir!
- RU** - В трехфазных двигателях направление вращения противоположное направлению, указанному стрелкой на шильдике двигателя, означает неправильное электрическое подключение!
- RO** - La motoarele trifazate sensul de rotație contrar celui indicat de săgeata de pe plăcuța motorului, indică o legătură electrică greșită!
- GR** - Στους τριφασικούς κινητήρες η φορά περιστροφής αντίθετη στη φορά που δείχνει το βέλος που είναι χαραγμένο στην πινακίδα του κινητήρα, σημαίνει πως είναι λανθασμένη η ηλεκτρική συνδεσμολογία!
- PT** - Nos motores Trifásicos o sentido de rotação contrário ao indicado pela seta na placa do motor indica uma ligação eléctrica errada!
- FI** - Jos kolmivaihemoottorin kiertosuunta ei ole moottorin arvokilven nuolen mukainen, sähköliitäntä on tehty väärin.
- DK** - I de trefasede motorer betyder en modsat rotationsretning i forhold til pilen på motorens typeskilt, at strømtilslutningen er foretaget forkert.
- CZ** - U Třífázových motorů směr rotace opačný vzhledem ke směru označenému šípku na motoru indikuje chybné elektrické připojení!

**HU** - A háromfázisú motorok esetén, ha a forgásirány a motorlemezzen feltüntetett nyíl irányához képest ellenkező, akkor az elektromos bekötés nem lett helyesnek elvégezve!

**SI** - Pri trifaznem motorju, če so obrati nasprotni smeri katero pokazuje strelica na tablici motorja, pomeni, da je električni spoj pogrešen!

**BG** - При трифазовите двигатели, обратната посока на въртене спрямо указаната от стрелката върху табелката на двигателя, указва неправилно електрическо свързване!

**EE** - Juhul kui kolmefaasiline mootor pöörleb mootoriplaadil noolega näidatule vastupidises suunas, tähendab see, et elektrühendus on vale!

**LV** - Ja trīsfāzu dzinējs griežas pretēji virzienam, kas norādīts ar bultiņu uz dzinēja plāksnītes, tas norāda uz nepareizi veiktu elektrisko savienojumu!

**LT** - Trifaziuose varikliuose priešinga sukimosi kryptį, atvirkščią reikiamai, nurodo strėlė ant variklio vardinės plokštelės. Tai reiškia neteisingą prijungimą prie elektros maitinimo šaltinio!

**CN** - 对三相电机来讲以逆着电机铭牌上指明旋转方向的方向旋转意味着电气连接错误!

ع في المحركات الثلاثية الطور، وجود اتجاه دوران معاكس لذلك المشار إليه بالسهم الموجود على بطاقة المحرك، يشير إلى الاتصال الكهربائي خاطئ!

**RS** - Kod trefaznih motora smer obrtanja suprotan od naznačenog strelicom na motoru je znak neodgovarajućeg električnog povezivanja. !

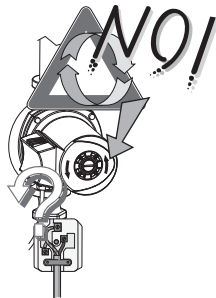

## VA-VB-VD-VSA-VS / A-B-D M.

**IT** - La regolazione della velocità, per i circolatori provvisti di tale dispositivo, viene effettuata agendo sulla manopola del commutatore a 3 posizioni, anche con motore sotto tensione.

**FR** - Le réglage de la vitesse, pour les circulateurs munis de ce dispositif, est effectué en agissant sur le bouton du commutateur à 3 positions, même quand le moteur est sous tension.

**GB** - For circulators provided with this device, the speed is regulated by turning the knob of the switch with 3 positions, even with the motor live.

**DE** - Die Geschwindigkeitsregulierung erfolgt bei Umlaufpumpen mit einer solchen Vorrichtung durch Einwirken auf den Umschalter mit drei Positionen, auch wenn der Motor unter Spannung steht.

**NL** - De regeling van de snelheid, voor circulatiepompen die met deze inrichting zijn uitgerust wordt uitgevoerd met de knop van de 3-standen schakelaar, ook met de motor onder spanning.

**ES** - La regulación de la velocidad de los circuladores provistos de dicho dispositivo se efectúa con el pomo del conmutador de 3 posiciones, incluso con el motor bajo tensión.

**SE** - Hastighetsregleringen, hos cirkulationspumpar som är försedda med denna funktion, görs med omkopplarens vred med tre lägen, även när motorn är spänningssatt.

**PL** - Regulacja prędkości, dla wników wyposażonych w regulator, wykonywana jest poprzez przestawianie gałki przełącznika do 3 pozycji, także z silnikiem pod napięciem.

**SK** - Regulácia rýchlosti pre cirkulátory vybavené takýmto zariadením sa uskutočňuje pôsobením na rukoväť 3-polohového komutátora, aj pri motore pod napätím.

**TR** - Hız ayarlaması aygıtı ile donatılmış olan sirkülatörler için hız ayarı, motor gerilim altında olduğunda da mümkün olan, 3 pozisyonlu komütatör düğmesi üzerinde müdahalede bulunularak yapılır.

**RU** - Регуляция скорости циркуляторных насосов, оснащенных таким устройством, производится при помощи рукоятки 3-хпозиционного переключателя, даже если двигатель под напряжением.

**RO** - Reglarea vitezei, pentru circulatoroarele prevăzute cu acest dispozitiv, este efectuată acționând asupra manetei comutatorului cu 3 poziții, chiar cu motorul sub tensiune.

**GR** - Η ρύθμιση της ταχύτητας στους κυκλοφορητές που είναι εφοδιασμένοι με τέτοια διάταξη, γίνεται ενεργώντας στο κουμπί του τριθέσιου διακόπτη, ακόμα και όταν ο κινητήρας έχει τάση.

**PT** - Nos circuladores Trifásicos, antes de encher a instalação, efectuar sempre o controlo do sentido de rotação do motor desaperando o tampão de

drenagem e fazendo-o funcionar durante alguns segundos.

**FI** - Tarkista aina kolmivaiheisen kiertopumpun moottorin kiertoosuunta ennen järjestelmän täyttöä. Ruuvaa auki ilmaustulppa ja anna kiertopumpun käydä muutama sekunti.

**DK** - I de trefasede cirkulationspumper skal motorens rotationsretning altid kontrolleres, inden systemet fyldes op, ved at løsne udluftningsproppen og lade cirkulationspumperne køre i nogle sekunder.

**CZ** - U třífázových cirkulačních čerpadel vykonat před naplněním zařízení vždy kontrolu směru rotace motoru tak, že se vyšroubuje odvzdušňovací víčko a nechá se v chodu několik vteřin.

**HU** - A háromfázisú cirkulátorok esetén a berendezés feltöltése előtt mindig ellenőrizze a motor forgásának az irányát úgy, hogy kicsavarja a szeleldugót és pár másodpercig üzemelteti.

**SI** - Pri trifazni vrtiljki, preden napolnite napravo zmeraj preverite smer obratov motorja, tako da odvijete odušni zamašek in nato stavite vrtiljko v pogon, da deluje za nekoliko sekund.

**BG** - При трифазовите циркулатори, преди да напълните инсталацията, извършвайте редовно контрола на посоката на въртене на двигателя, като отвинтите изпускателната запушалка и като ги оставите да функционират за няколко секунди.

**EE** - Kolmefaasiliste tsirkulatsioonipumpade korral tuleb enne paigaldise täitmist veega alati kontrollida mootori pöörlemist. Selleks tuleb õhutusork lahti keerata ja mootoril mõni sekund pöörelda lasta.

**LV** - Trīsfāzu cirkulētājiem, pirms iekārtas uzpildes, vienmēr pārbaudiet dzinēja griešanās virzienu, atskrūvējot spiediena izlīdzinātāja vāciņu un ļaujot cirkulētājam darboties dažas sekundes.

**LT** - Trifaziuose cirkuliaciniuose siurbliuose, prieš pripildant įrenginį vandeniui, visada atlikti variklio sukimosi krypties kontrolę, atsukus oro išleidimo varžtą ir leidus padirbėti kelias sekundes.

**CN** - 对三相循环器来说, 每次系统注水前, 务必注意打开排气螺丝并让循环器运行几秒钟以确认电机的旋转方向是否正确。

**ع** عمليّة ضبط السرعة في أجهزة تحويل المياه المزودة بذلك الجهاز، تتم بالعمل على مفتاح المجمّع ذات الثلاث مواضع، أيضا ما دام المحرك تحت جيد.

**RS** - Kod uređaja koji imaju 3 brzine, brzina se bira okretanjem prekidača u željeni položaj, što se može raditi i dok pumpa radi.

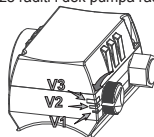

## A-B-D T.

**IT** - Nei motori trifasi Il senso di rotazione contrario a quello indicato dalla freccia sulla targa del motore, indica un collegamento elettrico errato!

**FR** - Dans les moteurs triphasés, un sens de rotation contraire à celui qui est indiqué par la flèche sur la plaque du moteur indique un branchement électrique erroné !

**GB** - In three-phase motors the direction of rotation contrary to that indicated by the arrow on the motor is a sign of an incorrect electrical connection!

**DE** - Bei Drehstrommotoren weist die entgegen der Pfeilrichtung am Motorschild erfolgende Drehung auf einen fehlerhaften Elektroanschluss!

**NL** - Als bij driefase motoren de draairichting tegenovergesteld is aan de richting die wordt aangegeven door de pijl op het motorplaatje, betekent dit dat er fout is gemaakt bij de elektrische aansluiting!

**ES** - ¡En los motores trifásicos el sentido de rotación contrario al indicado con la flecha en la placa de datos del motor, significa que la conexión eléctrica no es correcta!

**SE** - Om trefasmotorn roterar i motsatt riktning i förhållande till pilen på motorns märkplåt tyder det på att elanslutningen är felaktigt gjord!

**PL** - W silnikach trójfazowych kierunek obrotów odwrotny do wskazywanego przez strzałkę na tabliczce silnika, wskazuje na błędnie wykonane podłączenie elektryczne!

**SK** - Pri trojfázových motoroch opačný zmysel rotácie ako je ten, uvedený šipkou na štítku motora, udáva chybné elektrické zapojenie !

**TR** - Trifaz motorlarda, motor plakası üzerindeki okun işaret ettiğine zit rotasyon yönü, hatalı bir elektrik bağlantısını belirtir!

**RU** - В трехфазных двигателях направление вращения противоположное направлению, указанному стрелкой на шильдике двигателя, означает неправильное электрическое подсоединение!

**RO** - La motoarele trifazate sensul de rotație contrar celui indicat de săgeata de pe plăcuța motorului, indică o legătură electrică greșită!

**GR** - Στους τριφασικούς κινητήρες η φορά περιστροφής αντίθετη στη φορά που δείχνει το βέλος που είναι χαραγμένο στην πινακίδα του κινητήρα, σημαίνει πως είναι λανθασμένη η ηλεκτρική συνδεσμολογία!

**PT** - Nos circuladores trifásicos, antes de regular a velocidade é necessário DESLIGAR A TENSÃO DA REDE! (ver o esquema eléctrico).

**FI** - KATKAISE SÄHKÖ ennen kuin säädät kolmivaiheisten kiertopumppujen nopeutta (ks. Sähkökaavio).

**DK** - FRAKOBL STRØMMEN i forbindelse med hastighedsjustering for de trefasede cirkulationspumper (se elskemaet).

**CZ** - U třífázových cirkulačních čerpadel se musí před překročením k regulaci rychlosti ODEBRAT NAPĚTÍ V SÍTI! (viz. elektrické schéma).

**HU** - A háromfázisú cirkulátorok esetén a sebesség szabályozás elvégzése előtt LE KELL KAPCSOLNI A HÁLÓZATI FESZÜLTÉSÉGET! (lásd elektromos bekötés).

**SI** - Preden postopite z uravnavanjem hitrosti pri trifazni vrtiljki, MORATE VSELEJ IZKLJUČITI NAPETOST V OMREŽJU! (poglej električno shemo).

**BG** - При трифазовите циркулатори, преди да пристъпите към регулирането на скоростта ТРЯБВА ДА СЕ ПРЕМАХНЕ НАПРЕЖЕНИЕТО В МРЕЖАТА! (вижте електрическата схема).

**EE** - Enne kolmefaasilise tsirkulatsioonipumba kiiruse reguleerimist TULEB PINGE VÄLJA LÜLITADA! (vt elektriskeemi).

**LV** - Pirms trīsfāzu cirkulētāja ātruma regulēšanas, tas ir JĀATVIENO NO ELEKTRĪBAS TĪKLA! (skatiet elektrisko shēmu).

**LT** - Trifaziuose cirkuliaciniuose siurbliuose, prieš pradedant reguliuoti greitį, REIKIA IŠJUNGTI ĮTAMPĄ! (žr. elektros schemą).

**CN** - 对三相循环器进行速度调节前应该切断网络电源! (参见电气链接图)

ع في أجهزة تجريل المياه الثلاثية الطور. قبل القيام بعملية ضبط السرعة, يجب فصل التيار الكهربائي (النظر إلى التخطيط الكهربائي)

**RS** - Kod trofaznih motora smer obrtanja suprotan od naznačenog strelicom na motoru je znak neodgovarajućeg električnog povezivanja. !

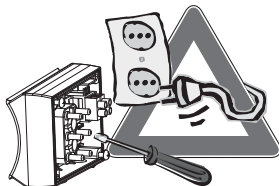

## WARNINGS

- IT** - Nei circolatori gemellari, il funzionamento contemporaneo, deve essere impostato alla stessa velocità.
- FR** - Dans les circulateurs jumelés, le fonctionnement simultané doit être réglé à la même vitesse.
- GB** - In twin circulators, simultaneous operation must be set at the same speed.
- DE** - Bei Zwillings-Umlaufpumpen muss der gleichzeitige Betrieb bei gleicher Geschwindigkeit erfolgen.
- NL** - Bij dubbele circulatiepompen moet de gelijktijdige functionering op dezelfde snelheid worden ingesteld.
- ES** - En los circuladores dobles el funcionamiento contemporáneo se programará a la misma velocidad.
- SE** - Om två cirkulationspumpar används samtidigt måste de vara inställda på samma hastighet.
- PL** - W wirnikach bliźniaczych, funkcjonowanie jednoczesne musi być nastawione na tą samą prędkość.
- SK** - Pri dvojitých cirkulátoroch súčasná činnosť má byť nastavená na rovnakú rýchlosť.
- TR** - İkiiz sirkulütörler aynı anda birlikte işlediklerinde, her ikisi de aynı hızda düzenlenmiş olmalıdır.
- RU** - При спаренных циркуляторных насосах синхронная работа должна осуществляться с одинаковой скоростью.
- RO** - La circuloatoarele pereche, funcțiunea simultană trebuie să fie setată la aceeași viteză.
- GR** - Στους διδύμους κυκλοφορητές, η ταυτόχρονη λειτουργία, πρέπει να ρυθμίζεται με την ίδια ταχύτητα.
- PT** - Nos circuladores gemelares, o funcionamento simultâneo deve ser programado com a mesma velocidade.
- FI** - Jos käytät kaksoiskiertopumpun pumppuja samanaikaisesti, niille tulee säätää sama nopeus.
- DK** - I tilfælde af tvillingepumper skal samtidig drift være indstillet til den samme hastighed.
- CZ** - U dvojitých cirkulačních čerpadel (dvojčat) musí být jejich současná činnost nastavená na stejnou rychlost.

**HU** - Ikcirkulátorok esetén, ha mindkét berendezés egyszerre működik, akkor ugyanolyan sebességet kell beállítani.

**SI** - Pri dvojični vrtiljki istočasno delovanje se mora uravnavati na isto hitrost

**BG** - При комплект циркулатори, едновременното функциониране трябва да се нагласи на една и съща скорост.

**EE** - Kaksiktirkulatsioonipumpade samaaegsel kasutamisel peavad need olema seatud samale kiirusele.

**LV** - Divkāršoto cirkulētāju gadījumā, tiem ir vienlaicīgi jādarbojas ar vienādu ātrumu.

**LT** - Kad du vienodi siurbiai dirbtų vienu metu, reikia jiems nustatyti vienodą veikimo greitį.

**CN** - 双循环器同时工作时，应该设置相同的速度。

ع في أجهزة تجويل المياه التوأمية، العمل الموازي للجهازين يجب أن يكون مضبوط على نفس السرعة.

**RS** - Kod dupleks uređaja , za simultani rad, oba uređaja moraju biti podešena a istu brzinu.

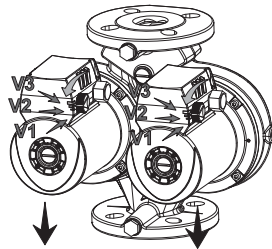

$$\begin{array}{l} V1 \\ V2 \\ V3 \end{array} = \begin{array}{l} V1 \\ V2 \\ V3 \end{array}$$

**MANUTENZIONE - MAINTENANCE - MAINTENANCE - WARTUNG  
ONDERHOUD - MANTENIMIENTO - UNDERHÅLL - KONSERWACJA  
ÚDRŽBA - БАКИМ - ТЕХНИЧЕСКОЕ ОБСЛУЖИВАНИЕ - ΪΝΤΡΕΤΙΝΕΡΕΑ  
ΣΥΝΤΗΡΗΣΗ - MANUTENÇÃO - HUOLTO - VEDLIGEHOLDELSE - ÚDRŽBA  
KARBANTARTÁS - VZDRŽEVANJE - ПОДДЪРЖАНЕ В ИЗПРАВНОСТ  
HOOLDUS - TEHNISKÁ ARKOPE - PRIEŽIÚRA IR REMONTAS - 保养 - الرعية  
ODRŽAVANJE**

**IT** - L'elettropompa non può essere smontata se non da personale specializzato e qualificato.

**FR** - L'électropompe ne peut être démontée que par du personnel spécialisé et qualifié.

**GB** - The electropump must not be dismantled unless by skilled, qualified personnel.

**DE** - Die Elektropumpe darf nur von qualifiziertem Fachpersonal demontiert werden.

**NL** - De elektropomp mag uitsluitend gedemonteerd worden door gespecialiseerde en gekwalificeerde technici.

**ES** - La electrobomba será desmontada única y exclusivamente por personal especializado y cualificado.

**SE** - Elpumpen ska endast nedmonteras av specialiserad och kvalificerad personal.

**PL** - Rozmontowanie wirnika może być wykonywane wyłącznie przez wykwalifikowanych specjalistów.

**SK** - Cirkulátor nemôže byť demontovaný nešpecializovaným a nekvalifikovaným personálom.

**TR** - Sirkulátör sadece uzman ve nitelik sahibi personel tarafından demonte edilebilir.

**RU** - Демонтировать циркуляторный насос может только специализированный и квалифицированный персонал.

**RO** - Circulatorul nu poate fi demontat decât de către un personal specializat și calificat.

**GR** - Η αποσυναρμολόγηση του κυκλοφορητή μπορεί να γίνει αποκλειστικά από εξειδικευμένους και καταρτισμένους τεχνικούς.

**PT** - O circulador só pode ser desmontado por pessoal especializado e qualificado.

**FI** - Ainoastaan ammattitaitoinen henkilö saa purkaa kiertopumpun.

**DK** - Cirkulationspumpen må kun afmonteres af specialuddannet og kvalificeret personale.

**CZ** - Demontáž cirkulačního čerpadla musí být vykonaná odborným a kvalifikovaným personálem.

**HU** - A cirkulátort kizárólag szakember szerelheti le.

**SI** - Vrtiljko lahko razstavlja le strokovno kvalificirano osebe.

**BG** - Циркулаторът не може да се отмонтира освен от специализиран и квалифициран персонал.

**EE** - Tsirkulatsioonipumpa tohib remontida ainult vastava kvalifikatsiooniga personal.

**LV** - Cirkulētāju drīkst demontēt tikai specializētais un kvalificētais personāls.

**LT** - Cirkuliacinį siurbį gali išardyti tik specialiai paruoštas ir kvalifikuotas personalas.

**CN** - 除非合格专业人士，不得拆卸循环器。

**ع** لا يمكن أن يتكفك جهاز تجويل الماء إلى على يد عمال مختصين ومؤهلين

**RS** - Pumpu sme demontirati samo obučeno, kvalifikovano osoblje.

**IT** - Qualsiasi modifica non autorizzata preventivamente solleva il costruttore da ogni tipo di responsabilità.

**FR** - Toute modification non autorisée au préalable dégage le constructeur de toute responsabilité.

**GB** - Any modification made without prior authorisation relieves the manufacturer of any type of responsibility.

**DE** - Alle nicht im Voraus autorisierten Änderungen entheben den Hersteller von jeglicher Haftpflicht.

**NL** - Iedere wijziging waarvoor niet vooraf toestemming is verleend, ontheft de fabrikant van iedere mogelijke aansprakelijkheid.

**ES** - Cualquier modificación no autorizada previamente librará al Fabricante de toda responsabilidad.

**SE** - Oauktoriserade ändringar befriar tillverkaren från allt ansvar.

**PL** - Jakiegokolwiek poprawki wprowadzone bez uzyskania na to autoryzacji zwalniają konstruktora od wszelkiego rodzaju odpowiedzialności.

**SK** - Akákoľvek úprava, ktorá nebola autorizovaná predom, zbavuje výrobcu akejkoľvek zodpovednosti.

**TR** - Önceden izin verilmemiş her türlü deęişiklik, üreticiyi her tür sorumluluktan muaf kılar .

**RU** - Любое неуполномоченное вмешательство в агрегат снимает с производителя всякую ответственность.

**RO** - Orice fel de modificare neautorizată în prealabil îl absolvă pe constructor de orice tip de răspundere.

**GR** - Οποιαδήποτε τροποποίηση χωρίς προηγούμενη έγκριση, απαλλάσσει

τον κατασκευαστικό οίκο από κάθε ευθύνη.

**PT** - Quaisquer modificações não autorizadas previamente isentam o fabricante de toda e qualquer responsabilidade.

**FI** - Kaikki muutokset, joille ei ole annettu ennakkovaltuutusta, vapauttavat valmistajan kaikesta vastuusta.

**DK** - Enhver ændring uden forudgående godkendelse fritager producenten for enhver form for ansvar.

**CZ** - Jakékoliv provedení změn, které nebylo předem autorizováno zbavuje výrobce jakékoliv zodpovědnosti.

**HU** - Bármilyen, előre nem engedélyezett módosítás a gyártót felmenti a felelősség alól.

**SI** - Kakršnakoli sprememba brez predhodnega pooblastila odvezuje proizvajalca od vsakršne odgovornosti.

**BG** - Каквото и да е изменение, неупълномощено предварително, освобождава производителя от всякаква отговорност.

**EE** - Omavoliiliste modifikatsioonide korral tootja ei vastuta.

**LV** - Jebkura modifikācija, kura veikta bez iepriekšējas atļaujas saņemšanas, noņem no ražotāja jebkāda veida atbildību.

**LT** - Nepatvirtintų modifikacijų naudojimas atleidžia gamintoją nuo bet kokios atsakomybės, jei nebuvo gautas raštiškas gamintojo sutikimas.

**CN** - 任何未经制造商事先授权的改动都将免除制造商的任何责任。

ع أي تغيير أو تعديل غير مصرح به مسبقاً ترفع أي نوع من المسؤولية عن الصانع

**RS** - Svaka prepravka bez ovlašćenja oslobađa proizvođača bilo kakve odgovornosti.

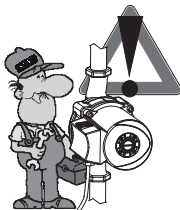

## MAINTENANCE

**IT** - Tutti gli interventi di riparazione e manutenzione si devono effettuare solo dopo aver scollegato l'elettropompa dalla rete di alimentazione.

**FR** - Toutes les interventions de réparation et de maintenance ne doivent être effectuées qu'après avoir débranché l'électropompe du secteur.

**GB** - All repair and maintenance jobs must be carried out only after having disconnected the electropump from the power mains.

**DE** - Sämtliche Reparatur- und Wartungsarbeiten dürfen ausschließlich bei vom Versorgungsnetz abgehängter Elektropumpe durchgeführt werden.

**NL** - Reparatie- en onderhoudswerkzaamheden mogen slechts uitgevoerd worden nadat de electropomp van het voedingsnet is losgekoppeld.

**ES** - Antes de efectuar cualquier intervención de reparación y mantenimiento, se desconectará la electrobomba de la red eléctrica.

**SE** - Elpumpen ska alltid kopplas från elnätet före reparation eller underhåll.

**PL** - Wszystkie czynności naprawcze i konserwacyjne należy wykonywać dopiero po wyłączeniu wimika z sieci zasilania.

**SK** - Všetky zásahy opravy a údržby sa majú uskutočniť len po odpojení cirkulátora od napájacej siete.

**TR** - Tüm onarım ve bakım müdahaleleri sadece sirkülâtörün besleme şebekesi ile bağlantısı kesildikten sonra yapılmalıdır.

**RU** - Все операции по ремонту и техническому обслуживанию должны выполняться только после отсоединения насоса от сети электроснабжения.

**RO** - Toate intervențiile de reparație și întreținere trebuie să fie efectuate numai după ce ați întrerupt circulatorul de la rețeaua de alimentare.

**GR** - Όλες οι επεμβάσεις επισκευών και συντήρησης πρέπει να εκτελούνται μονάχα αφού αποσυνδέσετε τον κυκλοφορητή από το δίκτυο ηλεκτρικής τροφοδοσίας.

**PT** - Todas as intervenções de reparação e manutenção devem ser realizadas só depois de desligado o circulador da rede de alimentação.

**FI** - Kiertopumpun sähkö tulee katkaista aina ennen korjauksia ja huoltoja.

**DK** - Alle former for reparation og vedligeholdelse må først finde sted, når strømmen er blevet koblet fra cirkulationspumpen.

**CZ** - Všechny zásahy oprav a údržby se musí vykonat pouze po odpojení cirkulačního čerpadla od napájení elektrické sítě.

**HU** - A javítási vagy karbantartási munkákat csak akkor lehet elvégezni, ha a készüléket már leválasztották a tápvezetékéről.

**SI** - Pri vsakem posegu popravljanja ali pa vzdrževanja, se mora predhodno

izključiti vrtiljko iz napojnega omrežja.

**BG** - Всички действия по поправката и поддържането в изправност трябва да се извършват само след като изключите циркулатора от захранващата мрежа.

**EE** - Enne remondi- ja hooldustöid tuleb tsirkulatsioonipump toitevõrgust lahuti ühendada.

**LV** - Pirms jebkādu remontdarbu vai tehniskās apkopes darbu veikšanas, cirkulētājs ir jāatvieno no elektrotīkla.

**LT** - Visi remontai ir priežiūros darbai turi būti atliekami tik po to, kai cirkuliacinis siurblys išjungtas iš elektros tinklo.

**CN** - 所有修理和保养操作只有在循环器与电源网络隔离之后才能进行。

ع جميع عمليات التصليح والرعاية يجب أن تتم فقط بعد أن يكون قد تم فصل جهاز تجويل المياه عن التيار الكهربائي

**RS** - Sve opravke i održavanja mogu se raditi samo nakon što se uređaj isključi sa električnog napajanja.

**IT** - Il circolatore non richiede alcun tipo di manutenzione. All'inizio della stagione invernale assicurarsi che l'albero motore non sia bloccato.

**FR** - Le circulateur ne demande aucune maintenance. Au début de la saison hivernale s'assurer que l'arbre moteur n'est pas bloqué.

**GB** - The circulator does not require any kind of maintenance. At the start of the winter season, ensure that the motor shaft is not blocked.

**DE** - Die Umlaufpumpe ist vollkommen wartungsfrei. Zu Beginn des Winters sicherstellen, dass die Motorwelle nicht blockiert ist.

**NL** - De circulatiepomp behoeft geen enkele vorm van onderhoud. Aan het begin van het winterseizoen dient u zich ervan te verzekeren dat de motoras niet geblokkeerd is.

**ES** - El circulador no requiere ningún tipo de mantenimiento. Al comenzar la temporada invernal, comprobar que el eje del motor no esté bloqueado.

**SE** - Cirkulationspumpen kräver inget speciellt underhåll. Kontrollera inför den kallare årstiden att motoraxeln inte är blockerad.

**PL** - Wornik nie wymaga żadnego rodzaju konserwacji. Z początkiem sezonu zimowego należy sprawdzić czy wał silnika nie jest przypadkiem zablokowany.

**SK** - Cirkulátor si nevyžaduje žiadan typ údržby. Na začiatku zimnej sezóny je potrebné sa uistiť o tom, aby hriadel motora nebol zablokovaný.

**TR** - Sirkulátör herhangi bir bakım yapılmasına gerektirmez. Kış mevsimi başında motor milinin bloke olmadığını kontrol edin.

**RU** - Циркуляторный насос не нуждается в каком-либо техническом обслуживании. В начале зимнего сезона проверить, чтобы вал двигателя не был заблокирован.

**RO** - Circulatorul nu necesită nici un fel de întreținere. La începutul sezonului de iarnă verificați ca nu cumva arborele motor să fie blocat.

**GR** - Ο κυκλοφορητής δεν απαιτεί κανέναν τύπο συντήρησης. Στην αρχή της χειμερινής περιόδου βεβαιωθείτε πως δεν είναι μπλοκαρισμένος ο άξονας του κινητήρα.

**PT** - O circulator não necessita de nenhum tipo de manutenção. No início do Inverno, certificar-se de que o veio motor não esteja bloqueado.

**FI** - Kiertopumppua ei tarvitse huoltoa. Varmista ennen talvea, ettei moottorin akseli ole jumissa.

**DK** - Cirkulationspumpen er vedligeholdelsesfri. Kontrollér i begyndelsen af vintersæsonen, at motorakselen ikke er blokeret.

**CZ** - Cirkulační čerpadlo nevyžaduje žádný typ údržby. Na počátku zimního období se ujistit, že hřídel motoru není zablokována.

**HU** - A cirkulátornak nincs szüksége karbantartásra. A téli időszak kezdetén ellenőrizze, hogy a motortengely ne legyen beakadva.

**SI** - Vrtiljka ne potrebuje nobeno vzdrževanje. Pred zimo preveriti, da gonilna greda ni preprečena.

**BG** - За циркулатора не се изисква никакво действие по поддържането в изправност. В началото на зимния сезон трябва да се уверите, че валът на двигателя не е блокиран.

**EE** - Tsirkulatsioonipump ei vaja mitte mingit hooldust. Talve algul tuleb veenduda, et võll ei ole blokeerunud.

**LV** - Cirkulētājs neprasa nekāda veida tehnisko apkopi. Ziemas sezonas sākumā pārliecinieties, vai dzinēja vārpsta nav bloķēta.

**LT** - Cirkuliacinis siurblys nereikalauja jokios specialios priežiūros. Žiemos sezono pradžioje reikia patikrinti, ar variklio velenas neužsisblokavęs.

**CN** - 对循环器无需任何保养。冬季开始时请检查电机机轴没有锁住。

ع جهاز تجويل الماء لا يحتاج بطبيعته إلى أي نوع من الرعاية في بداية فصل الشتاء التأكد من أن عمود المحرك حرّ وغير ممنوع الحركة.

**RS** - Uređaj ne zahteva posebno održavanje. Na početku sezone grejanja, proverite da vratilo motora nije blokirano.

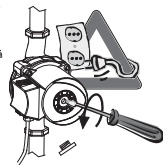



**IT** - Il circolatore non parte.  
**FR** - Le circulateur ne démarre pas.  
**GB** - The circulator does not start.  
**DE** - Die Umlaufpumpe läuft nicht an.  
**NL** - De circulatiepomp start niet.  
**ES** - El circulador no parte.  
**SE** - Cirkulationspumpen startar inte.  
**PL** - Wirmik nie działa.  
**SK** - Ak sa cirkulátor nespustí.  
**TR** - Sirkülátör harekete geçmiyor.  
**RU** - Циркуляторный насос не запускается.  
**RO** - Circulatorul nu pornește.  
**GR** - Ο κυκλοφορητής δεν τίθεται σε λειτουργία.  
**PT** - O circulador não arranca.  
**FI** - Kiertopumppu ei käynnisty.  
**DK** - Cirkulationspumpen starter ikke.  
**CZ** - Cirkulační čerpadlo nestartuje.  
**HU** - A cirkulátor nem indul be.  
**SI** - Če vrtiljica ne stopi v pogon.  
**BG** - Циркуляторът не се задействува.  
**EE** - Tsirkulatsioonipump ei käivitu.  
**LV** - Cirkulētāju nevar iedarbināt.  
**LT** - Jei cirkuliacinis siurblys neįsijungia reikia patikrinti.  
**CN** - 循环器不启动。  
**ع** - جهاز تحويل الماء لا يبدأ العمل

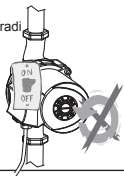

**RS** - Pumpa ne radi

**A**  
**IT** - Verificare la tensione elettrica.  
**FR** - Vérifier la présence de la tension électrique.  
**GB** - Check the electric voltage.  
**DE** - Die Spannung kontrollieren.  
**NL** - Controleer de elektrische spanning.  
**ES** - Verificar la tensión eléctrica.  
**SE** - Kontrollera spänningen.  
**PL** - Sprawdzić napięcie elektryczne.  
**SK** - Overiť elektrické napätie.  
**TR** - Elektrik gerilimini kontrol edin.  
**RU** - Проверить напряжение электропитания.  
**RO** - Verificați tensiunea electrică.  
**GR** - Ελέγξτε την ηλεκτρική τάση.  
**PT** - Verificar a tensão eléctrica.  
**FI** - Tarkista sähköjännite.  
**DK** - Kontrollér spændingen.  
**CZ** - Zkontrolovat elektrické napětí.  
**HU** - Ellenőrizze az áramfeszültséget.  
**SI** - Preveriti električno napetost.  
**BG** - Проверете електрическото напрежение.  
**EE** - Kontrollige elektripinget.  
**LV** - Pārbaudiet elektrības spriegumu.  
**LT** - Elektros įtampa.  
**CN** - 检查电压。  
**ع** - فحص الجهد الكهربائي  
**RS** - Proveriti električno napajanje

**B**  
**IT** - Verificare lo stato del condensatore.  
**FR** - Vérifier l'état du condensateur.  
**GB** - Check the state of the capacitor.  
**DE** - Den Zustand des Kondensators kontrollieren.  
**NL** - Controleer de toestand van de condensator.  
**ES** - Verificar el estado del condensador.  
**SE** - Kontrollera kondensorns skick.  
**PL** - Sprawdzić stan kondensatora.  
**SK** - Overiť stav kondenzátora.  
**TR** - Kondansatör durumunu kontrol edin.  
**RU** - Проверить состояние конденсатора.  
**RO** - Verificați starea condensatorului.  
**GR** - Ελέγξτε την κατάσταση του κυκλοφορητή.  
**PT** - Verificar o estado do condensador.  
**FI** - Tarkista kondensaattorin tila.  
**DK** - Kontrollér kondensatoren.  
**CZ** - Zkontrolovat stav kondenzátoru.  
**HU** - Ellenőrizze a kondenzátor állapotát.  
**SI** - Preveriti v kakšnem je stanju kondenzator.  
**BG** - Проверете състоянието на кондензатора.  
**EE** - Kontrollige kondensaatori olekut.  
**LV** - Pārbaudiet kondensatora stāvokli.  
**LT** - Kondensatoriaus stovj.  
**CN** - 检查电容器状态  
**ع** - ب- فحص حالة المكثف  
**RS** - Proveriti stanje kondenzatora

**C**  
**IT** - Rotore bloccato per depositi sulle bronzine.  
**FR** - Rotor bloqué à cause de dépôts sur les coussinets en bronze.  
**GB** - Rotor blocked by deposits on the bushings.  
**DE** - Rotor wegen Ablagerungen an den Bronzebuchsen blockiert.  
**NL** - Geblokkeerde rotor door aanslag op de bronslagers.  
**ES** - El rotor está bloqueado debido a los depósitos formados en los casquillos.  
**SE** - Rotorn är blockerad på grund av avlagringar på glidlagren.  
**PL** - Wirmik zablokowany przez osady na panewkach.  
**SK** - Rotor je zablokovaný pre usadeniny na bronzových púzdrach.  
**TR** - Rotorun üzerindeki birikimler sebebi rotor bloke.  
**RU** - Ротор заблокирован налетами на втулках.  
**RO** - Rotorul blocat datorită depozitelor de pe cuzineți.  
**GR** - Μπλοκαρισμένος δρομέας λόγω καταλοίπων στα μπουζούτζια δαχτυλίδια τριβής.  
**PT** - Rotor bloqueado por causa de depósito nos rolamentos.  
**FI** - Roottori jumissa holkkeihin kerääntyneen lian vuoksi.  
**DK** - Rotor blokeret på grund af aflejring på lejerne.  
**CZ** - Rotor zablokovaný z důvodu nánosů na pouzdech.  
**HU** - A rotor elakadt, mert a csapágypereselyen lerakódás keletkezett  
**SI** - Rotor je preprečen zaradi usedlin na ležajni medii.  
**BG** - Блокiran ротор поради напsoвяване върху буксите.  
**EE** - Rootor on vasel olevate jäätmete tõttu blokeerunud.  
**LV** - Rotors ir bloķēts nogulšņu dēļ uz bronzas gultņa.  
**LT** - Ar rotorius neužsiblokavo dėl apnašų ant bronzinio guolio.  
**CN** - 电机转子被屏蔽套内的沉淀物卡住  
**ع** - الدوار ممنوع الحركة لوجود ترسبات على المحامل  
**RS** - Rotor blokiran



**IT** - Rumorosità nell'impianto.  
**FR** - Bruit dans l'installation.  
**GB** - Noise in the system.  
**DE** - Geräusch in der Anlage.  
**NL** - Lawaai in het systeem.  
**ES** - La instalación hace mucho ruido al funcionar.  
**SE** - Systemet bullrar.  
**PL** - Instalacja hałaśliwa.  
**SK** - Hlučnosť zariadenia.  
**TR** - Tesiste gürültü.  
**RU** - Шумная работа системы.  
**RO** - Zgomot în instalație.  
**GR** - Θόρυβος στην εγκατάσταση.  
**PT** - Ruído na instalação.  
**FI** - Järjestelmä pitää melua.  
**DK** - Systemet støjer.  
**CZ** - Hlučnost zařízení.  
**HU** - A berendezés zajos.  
**SI** - Če je naprava hrupna.  
**BG** - Шум в инсталацията.  
**EE** - Paigaldises on müra.  
**LV** - Troksnis iekārtā.  
**LT** - Jei įrenginys triukšmingai dirba priežastis gali būti susijusi su.  
**CN** - 设备噪音。

ع

**RS** - Buka u sistemu

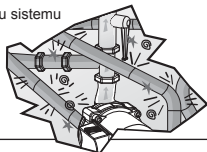

وجود ضجيج في الجهاز

**A**

**IT** - Portata troppo alta.  
**FR** - Débit trop élevé.  
**GB** - Flow rate too high.  
**DE** - Zu hohe Fördermenge.  
**NL** - Te hoog debiet.  
**ES** - Caudal demasiado alto.  
**SE** - För hög kapacitet.  
**PL** - Przepływ za duży.  
**SK** - Príliš vysoké dopravnované množstvo.  
**TR** - Aşırı yüksek kapasite.  
**RU** - Слишком высокий расход.  
**RO** - Debit prea mare.  
**GR** - Παροχή πολύ υψηλή.  
**PT** - Débito elevado demais.  
**FI** - Liian suuri virtausnopeus.  
**DK** - For højt flow.  
**CZ** - Příliš vysoký průtok.  
**HU** - Túl magas hozam.  
**SI** - Pretok je previsok.  
**BG** - Прекалено висока производителност.  
**EE** - Koormus on liiga suur.  
**LV** - Pārāk liels patēriņš.  
**LT** - Per dideliu darbo krūvius.  
**CN** - 流量过大。

ع

**RS** - Prevelik protok

حمولة عالية جدا

**B**

**IT** - Aria nell'impianto.  
**FR** - Air dans l'installation.  
**GB** - Air in the system.  
**DE** - Luft in der Anlage.  
**NL** - Lucht in het systeem.  
**ES** - Hay aire en la instalación.  
**SE** - Luft i systemet.  
**PL** - Instalacja zapowietrzona.  
**SK** - Vzduch v zariadení.  
**TR** - Tesis içinde hava.  
**RU** - Наличие воздуха в системе.  
**RO** - Aer în instalație.  
**GR** - Αέρας στην εγκατάσταση.  
**PT** - Ar na instalação.  
**FI** - Järjestelmässä on ilmaa.  
**DK** - Luft i systemet.  
**CZ** - Vzduch v zařízení.  
**HU** - Levegő van a berendezésben.  
**SI** - Zrak se nahaja v napravi.  
**BG** - Въздух в инсталацията.  
**EE** - Paigaldises on õhk.  
**LV** - Iekārtā ir gaiss.  
**LT** - Įrenginyje susikaupusiu oru.  
**CN** - 设备中有空气。

ع

**RS** - Vazduh u sistemu

وجود هواء في الجهاز



**IT** - Rumorosità nel circolatore.

**FR** - Bruit dans le circulateur.

**GB** - Noise in the circulator.

**DE** - Geräusch in der Umlaufpumpe.

**NL** - Lawaai in de circulatiepomp.

**ES** - El circulador hace mucho ruido al funcionar.

**SE** - Cirkulationspumpen bullrar.

**PL** - Hałaśliwość w wirniku.

**SK** - Hlučnosť cirkulátora.

**TR** - Sirkülatörde gürültü.

**RU** - Шумная работа насоса.

**RO** - Zgomot în circulator.

**GR** - Θόρυβος στον κυκλοφορητή.

**PT** - Ruído no circulator.

**FI** - Kiertopumpun pitää melua.

**DK** - Cirkulationspumpen støjer.

**CZ** - Hlučnost cirkulačního čerpadla.

**HU** - A cirkulátor zajos.

**SI** - Če je vrtiljka hrupna.

**BG** - Шум в циркулатора.

**EE** - Tsirkulatsioonipumbas on müra.

**LV** - Troksnis cirkulētājā.

**LT** - Jei cirkuliacinis siurblys garsiai dirba

priežastis gali būti susijusi su.

**CN** - 循环器噪音。

ع وجود ضجيج في جهاز التحويل

**RS** - Bučna pumpa

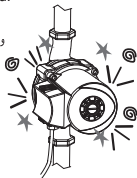

**A**

**IT** - Aria nel circolatore.

**FR** - Air dans le circulateur.

**GB** - Air in the circulator.

**DE** - Luft in der Umlaufpumpe.

**NL** - Lucht in de circulatiepomp.

**ES** - Hay aire en el circulador.

**SE** - Luft i cirkulationspumpen.

**PL** - Wirnik zapowietrzony.

**SK** - Vzduch v cirkulátori.

**TR** - Sirkülatör içinde hava.

**RU** - Наличие воздуха в насосе.

**RO** - Aer în circulator.

**GR** - Αέρας στον κυκλοφορητή.

**PT** - Ar no circulator.

**FI** - Kiertopumpussa on ilmaa.

**DK** - Luft i cirkulationspumpen.

**CZ** - Vzduch v cirkulačním čerpadle.

**HU** - Levegő van a cirkulátorban.

**SI** - Zrak se nahaja v vrtiljki.

**BG** - Въздух в циркулатора.

**EE** - Tsirkulatsioonipumbas on õhk.

**LV** - Cirkulētājā ir gaiss.

**LT** - Cirkuliaciniam siurblyje atsiradusiu oru.

**CN** - 循环器中有空气。

ع موجود هواء في جهاز التحويل

**RS** - Vazduh u pumpi

**B**

**IT** - Pressione all'aspirazione troppo bassa.

**FR** - Pression trop basse à l'aspiration.

**GB** - Suction pressure too low.

**DE** - Ansaugdruck zu niedrig.

**NL** - Te lage druk in de aanzuiging.

**ES** - La presión en la aspiración es demasiado baja.

**SE** - För lågt sugtryck.

**PL** - Ciśnienie zasysania za niskie.

**SK** - Príliš nízky nasávací tlak.

**TR** - Emme basıncı çok düşük.

**RU** - Слишком низкое давление в приточном трубопроводе.

**RO** - Presiune la aspirare prea joasă.

**GR** - Πίεση αναρρόφησης πολύ χαμηλή.

**PT** - Pressão da aspiração baixa demais.

**FI** - Imupaine on liian alhainen.

**DK** - For lavt sugetryk.

**CZ** - Příliš nízký tlak na sání.

**HU** - A szívónyomás túl alacsony.

**SI** - Pritisk pri vsesanju je prenizek.

**BG** - Прекалено ниско налягане при засмукването.

**EE** - Liiga madal sidseimurõhk.

**LV** - Pārāk zems iesūkšanas spiediens.

**LT** - Per žemu siurbimo slėgiu.

**CN** - 吸入压力过低。

ع الضغط بالشفط منخفض جدا

**RS** - Premali pritisak



**IT** - Il circolatore trifase non raggiunge le prestazioni volute.

**FR** - Le circulateur triphasé n'atteint pas les performances voulues.

**GB** - The three-phase circulator does not reach the desired performances.

**DE** - Die dreiphasige Umlaufpumpe erreicht die gewünschten Leistungen nicht.

**NL** - De driefase circulatiepomp levert niet de gevraagde prestaties.

**ES** - Las prestaciones del circulador trifásico no son las deseadas.

**SE** - Cirkulationspumpen med trefasmotor uppnår inte önskad prestanda.

**PL** - Wirnik trójfazowy nie osiąga ustalonej wydajności.

**SK** - Trojfázový cirkulátor nedosiahne požadované výkony.

**TR** - Trifaz cirkulátor arzu edilen performansla ulaşmıyor.

**RU** - Трёхфазный циркуляторный насос не достигает своих эксплуатационных качеств.

**RO** - Circulatorul trifazat nu atinge prestațiile dorite.

**GR** - Ο τριφασικός κυκλοφορητής δεν επιτυγχάνει στις επιθυμητές επιδόσεις.

**PT** - O circulador trifásico não alcança os rendimentos desejados.

**FI** - Kolmivaiheinen kiertopumppu ei saavuta haluttua tehoa.

**DK** - Den trefasede cirkulationspumpe opnår ikke de ønskede ydelser.

**CZ** - Třífázové cirkulační čerpadlo nedosahuje požadovaný výkon.

**HU** - A háromfázisú cirkulátor nem éri el a kívánt hatásfokot.

**SI** - Če trifazna vrtiljka ne doseže nameravani učinek.

**BG** - Трифазовият циркулатор не постига желаните резултати.

**EE** - Kolmefaasiline tsirkulatsioonipump ei saavuta soovitud võimsust.

**LV** - Trīsfāzu cirkulētājs nesasniedz vēlamos darba raksturojumus.

**LT** - Jei Trifazis cirkuliacinis siurblys nedirba reikiamu našumu.

**CN** - 三相循环器没有达到所需使用效果。

**ع** جهاز التجويل الثلاثي الطور لا يصل للتأديت المطلوبة

**RS** - Trofazni uređaj ne postiže zahtevane performanse.



**A**

**IT** - Il circolatore ruota in senso contrario. Invertire il collegamento elettrico della morsetteria.

**FR** - Le circulateur tourne dans le sens contraire. Inverser la connexion électrique dans la boîte à bornes.

**GB** - The circulator is turning in the opposite direction. Invert the electrical connection of the terminal board.

**DE** - Die Umlaufpumpe dreht in die falsche Richtung. Den Elektroanschluss am Klemmenbrett austauschen.

**NL** - De circulatiepomp draait in tegengestelde richting. Draai de elektrische aansluiting van de klemmenstrook om.

**ES** - El circulador gira en sentido contrario. Invertir la conexión eléctrica de la caja de bornes.

**SE** - Cirkulationspumpen roterar i fel riktning. Skifta anslutningarna på kopplingsplinten.

**PL** - Wirnik obraca się w kierunku odwrotnym. Przewrócić połączenie elektryczne listwy zaciskowej.

**SK** - Cirkulátor sa otáča v opačnom zmysle. Invertovať elektrické zapojenie na svorkovnici.

**TR** - Sirkulátor ters yönde dönmüyor. Terminal kutusunun elektrik bağlantısını ters çevirin.

**RU** - Циркуляторный насос вращается в противоположном направлении. Поменять местами соединения в клеммной колодке.

**RO** - Circulatorul se rotește în sens contrar. Inversati legătura electrică a regletei de borne.

**GR** - Ο κυκλοφορητής περιστρέφεται με αντίθετη φορά. Αντιστρέψτε την ηλεκτρική σύνδεση της κλέμμας.

**PT** - O circulador roda no sentido contrário. Inverter a ligação eléctrica da régua de bornes.

**FI** - Kiertopumppu kiertää vastakkaiseen suuntaan. Vaihda liitinalustan liittimien paikat.

**DK** - Cirkulationspumpen roterer i den modsatte retning. Omkobl strømtilslutningen i klemkassen.

**CZ** - Cirkulační čerpadlo se otáčí v opačném směru. Obrátit elektrické připojení na svorkovnici.

**HU** - A cirkulátor ellenkező irányba működik. Fordítsa meg a kapocsleéc elektromos bekötését.

**SI** - Vrtiljka se vrti v obratni smeri. Preobrniti električni spoj v zaboju plošče s stičniki.

**BG** - Циркуляторът се върти в обратна посока. Сменете електрическото свързване на кабелната кутия.

**EE** - Tsirkulatsioonipump pöörleb vastupäeva. Vahetage klemmiiliustel elektriühendus ümber.

**LV** - Cirkulētājs griežas pretējā virzienā. Apmainiet vietām spaiļu paneļa elektriskos savienojumus.

**LT** - Nustatyta neteisinga siurblio sukimosi kryptis. Sukeiskite tarpusavyje elektros maitinimo laidus gnybtų dėžutėje.

**CN** - 循环器反转，需交换接线盒内电源的任意两相接线

**ع** جهاز التجويل يدور بالاتجاه المعاكس. القيام بعكس الإيصال الكهربائي في حاملة الملاقط

**RS** - Uređaj se vrti u pogrešnom smeru. Obrnuti konekciju na priključnoj kutiji.



**IT** - Il circolatore si arresta dopo aver funzionato poco tempo.  
**FR** - Le circulateur s'arrête après avoir fonctionné peu de temps.  
**GB** - The circulator stops after having worked a short time.  
**DE** - Die Umlaufpumpe hält nach kurzer Funktionszeit an.  
**NL** - De circulatiepomp stopt na voor korte tijd gewerkt te hebben.  
**ES** - El circulador se para tras funcionar por poco tiempo.  
**SE** - Cirkulationspumpen stannar en kort stund efter start.  
**PL** - Wirmik zatrzymuje się po krótkim czasie działania.  
**SK** - Cirkulátor sa zastaví po krátkom čase činnosti.  
**TR** - Az bir süre işledikten sonra sirkülâtör stop ediyor.  
**RU** - Циркуляторный насос останавливается после короткого времени работы.  
**RO** - Circulatorul se oprește după ce a funcționat pentru puțin timp.  
**GR** - Ο κυκλοφορητής σταματάει μετά από ολιγόλεπτη λειτουργία.  
**PT** - O circulador pára depois de pouco tempo de funcionamento.  
**FI** - Kiertopumpu pysähtyy toimittuaan vähän aikaa.  
**DK** - Cirkulationspumpen standser umiddelbart efter aktivering.  
**CZ** - Cirkulační čerpadlo se po krátké činnosti zastaví.  
**HU** - A cirkulátor rövid üzemelés után leáll.  
**SI** - Če se vrtiljica zaustavlja po kratkem delovanju.  
**BG** - Циркуляторът блокира след кратък период на функциониране.  
**EE** - Tsirkulatsioonipump seiskub pärast mõningast töötamist.  
**LV** - Cirkulētājs darbojas neilgu laiku un tad apstājas.  
**LT** - Jei cirkuliacinis siurblys sustoja po trumpo darbo laiko reikia.  
**CN** - 运行很短时间后循环器停机。

ع جهاز التجويل يتوقف بعد العمل لمدة بسيطة

**RS** - Uredjaj staje nakon što je radio kraće vreme

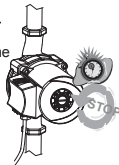

**A**

**IT** - Verificare che l'albero ruoti liberamente. Rimuovere eventuale sporcizia e/o calcare.  
**FR** - Vérifier que l'arbre tourne librement. Éliminer les éventuelles saletés et/ou le calcaire.  
**GB** - Check that the shaft is turning freely. Remove any dirt and/or scale.  
**DE** - Sicherstellen, dass die Welle frei drehen kann. Etwaigen Schmutz und/oder Kalkablagerungen entfernen.  
**NL** - Controleer of de as vrij kan draaien. Verwijder eventueel vuil en/of kalk.  
**ES** - Verificar que el eje gire libremente. Quitar la suciedad y/o la cal.  
**SE** - Kontrollera att axeln roterar fritt. Ta bort eventuellt smuts och/eller kalkavlagringar.  
**PL** - Sprawdzić czy wał obraca się swobodnie. Usunąć ewentualne zabrudzenia lub osad kamienny.  
**SK** - Overiť, či sa hriadeľ voľne otáča. Odstrániť prípadné nečistoty alebo vápenaté usadeniny.  
**TR** - Millin serbest döndürünü kontrol edin. Olası kir ve/veya kireci giderin.  
**RU** - Проверить, чтобы вал вращался свободно. При необходимости удалить загрязнения и/или известковые налеты.  
**RO** - Verificați dacă arborele se rotește în libertate. Eliminați eventuale murdărie și/sau calcar.  
**GR** - βεβαιωθείτε πως ο άξονας περιστρέφεται απρόσκοπτα. Αφαιρέστε τις τυχόν ακαθαρσίες ή άλατα.  
**PT** - Verificar que o veio rode livremente. Remover eventual sujidade e/ou calcário.  
**FI** - Tarkista, että akseli pyörii esteettömästi. Poista tarvittaessa lika ja/tai kalkkikivi.  
**DK** - Kontrollér, at akslen drejer frit. Fjern eventuelt snavs og/eller kalk.  
**CZ** - Zkontrolovat, jestli se hřídel může volně otáčet. Odstranit eventuelní nečistoty a/nebo vodní kámen.  
**HU** - Ellenőrizze a motortengely szabad forgását. A rákakódott piszkot és/vagy vízkövet távolítsa el.  
**SI** - Preveriti ako se greda vrti svobodno. Odstraniti mogočo umazanost in/ali apnenasto usedlino.  
**BG** - Проверете дали валът се върти свободно. Отстранете евентуалното замърсяване и/или варовика.  
**EE** - Kontrollige, kas võli pöörleb ühtlaselt. Eemaldage mustus ja/või katlakivi.  
**LV** - Pārbaudiet, vai vārpsta brīvi kustās. Nepieciešamības gadījumā novāciet netīrumus un/ vai kaļķakmeni.  
**LT** - Patikrinti ar velenas sukasi laisvai. Išvalyti nuo galimų nešvarumų ar užkalkėjimo.  
**CN** - 检查机轴是否自由旋转。消除可能的脏物 and/或结垢。  
 التأكد من أن العمود يدور بشكل حر. القيام بالتحقق من الأوساخ والترسبات إذا كانت موجودة  
**ع**  
**RS** - Proveriti da li se vratilo motora obrće. Ukloniti nečistoće ili kamenac



- IT** - Il circolatore trifase si arresta dopo aver funzionato poco tempo.  
**FR** - Le circulateur triphasé s'arrête après avoir fonctionné peu de temps.  
**GB** - The three-phase circulator stops after having worked a short time.  
**DE** - Die dreiphasige Umlaufpumpe hält nach kurzer Funktionszeit an.  
**NL** - De driefase circulatiepomp stopt na voor korte tijd gewerkt te hebben.  
**ES** - El circulador trifásico se para tras funcionar por poco tiempo.  
**SE** - Cirkulationspumpen med trefasmotor stannar en kort stund efter start.  
**PL** - Wiriik trójfazowy zatrzymuje się po krótkim czasie działania.  
**SK** - Trojfázový cirkulátor sa zastaví po krátkom čase činnosti.  
**TR** - Trifaz sirkülatör az bir süre işledikten sonra stop ediyor.  
**RU** - Трехфазный циркуляторный насос останавливается после короткого времени работы.  
**RO** - Circulatorul trifazat se oprește după ce a funcționat pentru puțin timp.  
**GR** - Ο τριφασικός κυκλοφορητής σταματάει μετά από ολιγόλεπτη λειτουργία.  
**PT** - O circulador trifásico pára depois de pouco tempo de funcionamento.  
**FI** - Kolmivaiheinen kiertopumppu pysähtyy toimittuaan vähän aikaa.  
**DK** - Den trefasede cirkulationspumpe standser umiddelbart efter aktivering.  
**CZ** - Třífázový cirkulační čerpadlo se po krátké činnosti zastaví.  
**HU** - A háromfázisú cirkulátor rövid üzemelés után leáll.  
**SI** - Če trifazna vrtiljka se zaustavlja po kratkem delovanju.  
**BG** - Трифазовият циркулатор блокира след кратко функциониране.  
**EE** - Kolmefaasiline tsirkulatsioonipump seiskub pärast mõningast töötamist.  
**LV** - Trīsfāzu cirkulētājs darbojas neilgu laiku un tad apstājas.  
**LT** - Jei trifazis cirkuliacinis siurblys sustoja po trumpo darbo laiko reikia.  
**CN** - 运行很短时间后三相循环器停机。

ع جهاز التجويل الثلاثي الطور يتوقف بعد العمل لمدة بسيطة

**RS** - Trofazni uređaj staje nakon što je radio kraće vreme

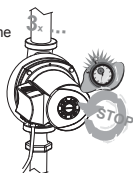

**A**

- IT** - Controllare le connessioni e la corretta alimentazione delle tre fasi.  
**FR** - Contrôler les connexions électriques et l'alimentation correcte des trois phases.  
**GB** - Check the electrical connections and the correct power supply of the three phases.  
**DE** - Die Elektroanschlüsse und die korrekte Speisung der drei Phasen kontrollieren.  
**NL** - Controleer de elektrische aansluitingen en de driefase-voeding.  
**ES** - Controlar las conexiones eléctricas y la alimentación correcta de las tres fases.  
**SE** - Kontrollera elanslutningarna och att de tre faserna matas på korrekt sätt.  
**PL** - Sprawdzić połączenia elektryczne i zasilanie wszystkich trzech faz.  
**SK** - Overiť elektrické zapojenia a správne trojfázové napájanie.  
**TR** - Elektrik bağlantılarını ve üç fazın doğru beslendiklerini kontrol edin.  
**RU** - Проверить электрические соединения и правильное трехфазное электропитание.  
**RO** - Controlați conexiunile electrice și corecta alimentare a celor trei faze.  
**GR** - Ελέγξτε τις ηλεκτρικές συνδέσεις και αν είναι σωστή η τροφοδοσία των τριών φάσεων.  
**SI** - Preveriti spoje, kakor tudi pravilni napoj vseh treh faz.  
**BG** - Проверете връзките и правилното захранване на трите фази.  
**EE** - Kontrollige ühendusi ning seda, kas kolme faasi toide on õige.  
**LV** - Pārbaudiet savienojumus un pārlicinieties, ka trīs fāzu barošanas avots ir pievienots pareizi.  
**LT** - Patikrinti sujungimus ir ar tinkamas trijų fazių maitinimas.  
**CN** - 检查三相的连接和电压是否正确。

**ع**

فحص الإصالات الكهربائية والتأمين الجيد للأطوار الثلاثة

**RS** - Proveriti električne veze i trofazno napajanje.



H max 50/60Hz

VA 25/130	2,71	A 20/180X	2
VA 25/180	2,71	A 50/180X	5,8
VA 25/180X	2,71	A 56/180X	5,9
VA 35/130	4,3	A 20/180X	8
VA 35/180	4,3	B 50/250.40	5,8
VA 35/180X	4,3	B 56/250.40	5,9
VA 55/130	5,4	B 20/250.40	8
VA 55/180	5,4	D 50/250.40	5,8
VA 55/180X	5,4	D 56/250.40	5,9
VA 65/130	6,3	D 20/250.40	8
VA 65/180	6,3		
VA 65/180X	6,3		
VB 35/120	4,3		
VB 55/120	5,4		
VB 65/120	6,3		
VD 55/220.32	5,4		
VD 65/220.32	6,3		
VS 8/150	0,83		
VS 16/150	1,82		
VS 35/150	4,1		
VS 65/150	6		

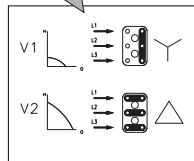
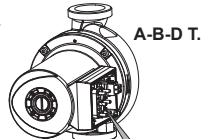
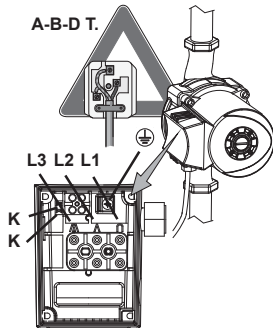
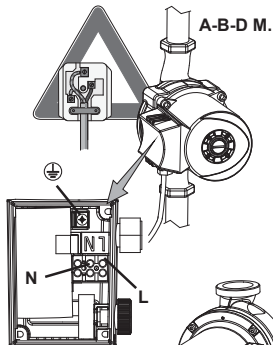
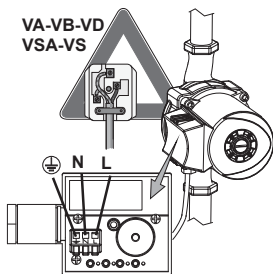

**DAB PUMPS LTD.**

Units 4 & 5, Stortford Hall Industrial Park,  
Dunmow Road, Bishop's Stortford, Herts  
CM23 5GZ - UK  
salesuk@dwtgroup.com  
Tel.: +44 1279 652 776  
Fax: +44 1279 657 727

**PUMPS AMERICA, INC.**

3226 Benchmark Drive  
Ladson, SC 29456 USA  
info.usa@dwtgroup.com  
Ph. :1-843-824-6332  
Toll Free:1-866-896-4DAB (4322)  
Fax :1-843-797-3366

**DAB PUMPS POLAND SP. z.o.o.**

Mokotow Marynarska  
ul. Postępu 15C  
02-676 Warszawa - Poland  
Tel.: +48 223 81 6085

**DAB PUMPS DE MÉXICO, S.A. DE C.V.**

Av Gral Álvaro Obregón 270, oficina 355  
Hipódromo, Cuauhtémoc 061 00  
México, D.F.  
Tel. +52 55 6719 0493

**DAB PUMPS IBERICA S.L.**

Avenida de Castilla nr.1 Local 14  
28830 - San Fernando De  
Henares - Madrid Spain  
info.spain@dwtgroup.com  
Ph.: +34 91 6569545  
Fax: +34 91 6569676

**DWT South Africa**

Podium at Menlyn, 3rd Floor, Unit 3001b,  
43 Ingersol Road, C/O Lois and Atterbury,  
Menlyn, Pretoria, 0181, South-Africa  
info.sa@dwtgroup.com  
Tel: +27 12 361 3997  
Fax: +27 12 361 3137

**DAB UKRAINE**

**Representative Office**  
Regus Horizon Park  
4 M. Hrinchenka St, suit 147  
03680 Kiev, UKRAINE  
info.ukraine@dwtgroup.com  
Tel.: +38 044 391 59 43

**DAB PUMPS B.V.**

Brusselstraat 150  
B-1702 Groot-Bijgaarden - Belgium  
info.belgium@dwtgroup.com  
Tel.: +32 2 4668353  
Fax: +32 2 4669218

**OOO DWT GROUP**

Novgorodskaya str, 1, bld G, office 308  
127247 Moscow - Russia  
info.dwtru@dwtgroup.com  
Tel.: +7 495 122 00 35  
Fax: +7 495 122 00 36

**DAB PUMPS CHINA**

No.40 Kaituo Road, Qingdao Economic &  
Technological Development Zone  
Qingdao City, Shandong Province, China  
PC: 266500  
info.china@dwtgroup.com  
Tel.: +8653286812030-6270  
Fax: +8653286812210

**DAB PUMPS B.V.**

Albert Einsteinweg, 4  
5151 DL Drunen - Nederland  
info.nl@dwtgroup.com  
Tel.: +31 416 387280  
Fax: +31 416 387299

**DAB PUMPEN DEUTSCHLAND GmbH**

Tackweg 11  
D - 47918 Tönisvorst - Germany  
info.germany@dwtgroup.com  
Tel.: +49 2151 82136-0  
Fax: +49 2151 82136-36

**DAB PRODUCTION HUNGARY KFT.**

H-8800  
Nagykaniizsa, Buda Ernó u.5  
Hungary  
Tel.: +36 93501700

**DAB PUMPS S.p.A.**

Via M. Polo, 14 - 35035 Mestrino (PD) - Italy  
Tel. +39 049 5125000 - Fax +39 049 5125950  
www.dabpumps.com